



Coral 360

40 cm-75 cm / max. 12 kg



i-Size compliant



MAXI-COSI®

EN

Congratulations on your purchase. For the maximum protection and comfort of your child, it is essential that you read through the entire manual carefully and follow all instructions.

FR

Nous vous félicitons pour votre achat. Pour une protection maximale et un confort optimal de votre bébé, il est essentiel de lire attentivement et intégralement le mode d'emploi et de respecter les instructions.

DE

Herzlichen Glückwunsch zu Ihrem Kauf. Zum besten Schutz und optimalen Komfort Ihres Babys ist es wichtig, die Gebrauchsanweisung vollständig und sorgfältig zu lesen und zu beachten.

NL

Gefeliciteerd met uw aankoop. Voor een maximale bescherming en een optimaal comfort voor je kind is het essentieel de volledige handleiding zorgvuldig door te lezen en op te volgen.

ES

Enhorabuena por su compra. Para ofrecer la máxima protección y un óptimo confort para su bebé es muy importante que lea el manual atentamente y siga las instrucciones de uso.

IT

Congratulazioni per il tuo acquisto. Per la massima protezione e per un comfort ottimale del tuo bambino è molto importante leggere e seguire attentamente tutte le istruzioni.

PT

Parabéns por ter adquirido este produto. Para garantir a máxima proteção e conforto do seu filho, é essencial ler com atenção o manual na íntegra e seguir todas as instruções.

SV

Gratulerar Dig Till Ditt Köp. För att din baby ska få ett maximalt skydd och en optimal komfort är det viktigt att läsa hela bruksanvisningen noga och att följa anvisningarna.

DA

Tillykke med dit indkøb. For maksimal beskyttelse og bekvemmelighed for dit barn er det væsentligt, at du gennemlæser hele brugervejledningen omhyggeligt og følger alle instruktioner.

FI

Onnittelemme hankintaasi. Maksimaalisen suojan ja mukavuuden saamiseksi lapsellesi on tärkeää, että luet läpi koko käsikirjan huolellisesti ja seuraat kaikkia ohjeita.

PL

Gratulujemy zakupu. Aby zapewnić dziecku najwyższy poziom bezpieczeństwa i komfortu, należy uważnie zapoznać się z niniejszą instrukcją i ściśle jej przestrzegać.

NO

Gratulerer med ditt kjøp. For maksimal beskyttelse og komfort for barnet ditt, er det viktig at du leser gjennom hele bruksanvisningen nøye og følger alle anvisningene.

RU

Поздравляем Вас с покупкой. Для максимальной защиты и комфорта вашего ребенка важно прочитать всю инструкцию и следовали всем рекомендациям.

TR

atın aldığınız bu ürün için sizi tebrik ederiz. Çocuğunuzun maksimum koruma ve ideal konforu sağlamak için, tüm kılavuzu dikkatlice okumanız ve tüm talimatlara uyanız şarttır.

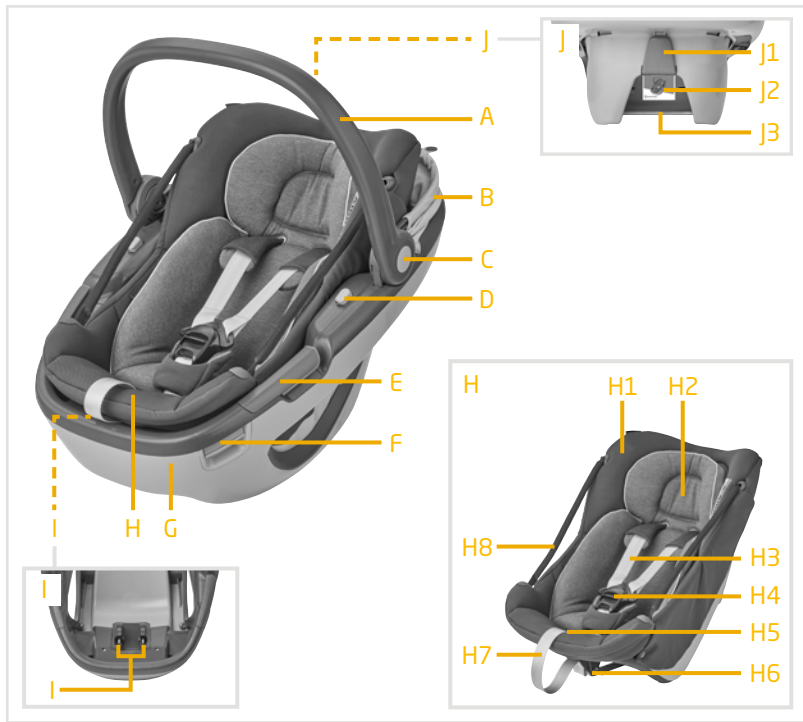

Index



3



21



28



44



53



56



58

EN	64
FR	66
DE	68
NL	70
ES	72
IT	74
PT	76
SV	78
DA	80
FI	82
PL	84
NO	86
RU	88
TR	90
HR	92
BG	94
SK	96
HU	98
UK	100
SL	102
ET	104
EL	106
CZ	108
RO	110
LT	112
AR	115



SK
Blahoželáme k nákupu. Aby vaše dieťa malo maximálnu ochranu a pohodlie, je potrebné prečítať si pozorne celú príručku a dodržiavať všetky pokyny.

BG
Поздравления за Вашата покупка. За максимална защита и комфорт на Вашето дете, непременно прочетете внимателно цялото ръководство и следвайте всички инструкции.

UK
Vitámeo Вас з покупкою. Для максимального захисту і комфорту вашої дитини важливо, щоб ви прочитали всю інструкцію і слідували всім рекомендаціям.

HU
Gratulálunk vásasztásához. Gyermekének maximális védelme és optimális kényelme érdekében rendkívüli fontos, hogy figyelmesen elolvassa a kézikönyv egészségét, és kövesse a benne szereplő utasításokat.

SL
Čestitke za vaš nakup. Da bi vašemu otroku omogočili največjo možno zaščito in optimalno udobje, je bistvenega pomena, da pozorno preberete celoten priročnik in upoštevate vsa navodila.

ET
Õnnitleme teid ostu puhul. Lapse maksimaalse kaitse ja mugavuse tagamiseks tutvuge hoolikalt kogu kasutusjuhendiga ja järgige kõiki juhiseid.

CZ
Gratulujeme k zakoupení vašeho výrobku. V zájmu zajištění maximální ochrany a optimálního pohodlí vašeho dítěte je důležité, abyste si celou příručku podrobně přečetli a dodrželi všechny uvedené pokyny.

EL
Συγχαρητήρια για την αγορά σας. Για την εξασφάλιση της μέγιστης δυνατής προστασίας και των υψηλών επιπέδων άνεσης του μωρού σας, σας συνιστούμε να διαβάσετε προσεκτικά το παρόν εγχειρίδιο και να τηρείτε όλες τις οδηγίες που αναγράφονται σε αυτό.

RO
Felicitări pentru achiziționarea produsului. Este foarte important să citiți cu atenție întregul manual și să respectați instrucțiunile, pentru a asigura copilului dumneavoastră maximul de protecție și de confort.

LT
Felicitări pentru achiziționarea produsului. Este foarte important să citiți cu atenție întregul manual și să respectați instrucțiunile, pentru a asigura copilului dumneavoastră maximul de protecție și de confort.

AR
نهنك على شرائك هذا المنتج.
لتأمين أقصى حماية وراحة لطفلك، من الأساسي أن تقوم بقراءة الدليل بأكمله بانتباه واتباع كافة التعليمات.



EN

The Coral 360 is a Universal Belted Enhanced Child Restraint System. It is approved according to UN Regulation No. 129, for use primarily in "Universal seating positions" as indicated by vehicle manufacturers in the vehicle user's manual. If in doubt, consult either the Enhanced Child Restraint System manufacturer or the retailer.

Category of your car seat: i-Size infant carrier module (40-75 cm - up to approx. 12 months)

Position of your car seat: rearward facing

FR

Coral 360 est un dispositif amélioré de retenue pour enfants de type "Universel Ceinturé". Homologué conformément au Règlement No. 129, il est destiné à être utilisé sur des "places assises universelles" comme indiqué par le constructeur dans le manuel d'utilisation du véhicule. En cas de doute, consulter le fabricant ou le revendeur du dispositif amélioré de retenue pour enfants

Catégorie du siège auto : i-Size infant carrier module (40-75 cm - jusqu'à environ 12 mois)

Position du siège auto : dos à la route

DE

Der Coral 360 ist ein gurtgesichertes weiterentwickeltes Kinderrückhaltesystem (ECRS) der Kategorie „Universell“. Es ist nach UN ECE-Reglement Nr. 129 zur Verwendung in „universellen Sitzpositionen“ zugelassen, wie von den Fahrzeugherstellern im Fahrzeughandbuch angegeben. Wenden Sie sich bei Zweifeln an den Hersteller des Kinderrückhaltesystems oder an den Fachhändler.

Kategorie Ihres Autositzes: i-Size Babyschalenmodul (40-75 cm, bis etwa 12 Monate)

Position Ihres Autositzes: entgegen der Fahrtrichtung

NL

Coral 360 is een verbeterd kinderbevestigingssysteem geclassificeerd als "Universeel Gordelsysteem". Het is goed gekeurd bij Verordening nr. 129, voor gebruik op "universele zitplaatsen" zoals aangegeven door autofabrikanten in de gebruikshandleiding van de auto. Bij twijfel dient de producent van het kinderbevestigingssysteem of de detailhandelaar te worden geraadpleegd.

Categorie van uw autostoel: i-Size autostoelmodule (lengte: 40-75 cm - leeftijd: tot ongeveer 12 maanden)

Positie van uw autostoel: achterwaarts gericht



ES

Coral 360 es un sistema de retención infantil mejorado con cinturón universal. Está aprobado de acuerdo con el Reglamento de las Naciones Unidas N.º 129, para su uso principalmente en "asientos universales" según lo indicado por los fabricantes del vehículo en el manual del usuario del vehículo. En caso de duda, consulte al fabricante del sistema mejorado de retención infantil o al minorista.

Categoría de su silla de coche: Módulo de transporte infantil i-Size (40-75 cm - desde el nacimiento hasta los 12 meses aproximadamente)

Posición de su silla de coche: de espaldas a la marcha

IT

Coral 360 è un Sistema di ritenuta avanzato con cintura di sicurezza per bambini universale. È omologato ai sensi del regolamento UN n. 129, per l'uso principalmente in "Posti a sedere universali", come indicato dalle case automobilistiche nel manuale d'uso del veicolo. In caso di dubbi, consultare il produttore del sistema di ritenuta avanzato per bambini o il negoziante.

Categoria del tuo seggiolino auto: modulo seggiolino i-Size (40-75 cm - fino a circa 12 mesi)

Posizione del tuo seggiolino auto: in senso contrario di marcia

PT

Coral 360 é um Sistema de retenção para crianças com cinto melhorado universal. Está aprovado pelo Regulamento N.º 129 da ONU para utilização essencialmente em "posições sentadas universais" conforme indicado pelos fabricantes do veículo no respetivo manual do utilizador. Em caso de dúvida, consulte o fabricante ou o revendedor do Sistema de retenção para crianças melhorado.

Categoria da cadeira-auto: Módulo de cadeira de criança i-Size (40-75 cm - até aos 12 meses aproximadamente).

Posição da cadeira-auto: em contra march

SV

Coral 360 är en universell, förbättrad fasthållningsanordning för barn. Det är godkänt enligt Föreskrifter nr 129 från Förenta nationerna, för användning på "universella sittplatser" enligt anvisningar från fordonstillverkarna i fordonets användarhandbok. Vid tvivel, rådgör antingen med tillverkaren eller återförsäljaren av den förbättrade fasthållningsanordningen (bilbarnstolen).

Bilstolens kategori: i-Size babyskydd (40-75 cm - upp till ca 12 månader)

Bilstolens position: bakåtvänd



DA

Coral 360 er et universelt børnesikringsystem/autostol med bælte. Produktet er godkendt i henhold til UN regulativ nr. 129, til primær anvendelse for "universelle siddepladser" som angivet i manualen fra bilens producent. Hvis du er i tvivl om noget, bedes du kontakte enten producenten af autostolen, eller forhandleren af denne.

Autostols-kategori: i-Size spædbarnsift (40-75 cm - op til ca. 12 måneder)

Din autostols position: bagudvendt

FI

Coral 360 on kaikkiin autoihin sopiva parannettu vöillä kiinnitettävä lapsen turvaistuin. Se on hyväksytty YK:n asetuksen nro. 129 mukaisesti käytettäväksi ensisijaisesti "kaikille istuinpaikoille sopivana" auton valmistajan ohjekirjan mukaisesti. Jos olet epävarma, ota yhteys turvaistuimen valmistajaan tai jälleenmyyjään.

Turvaistuimen luokka: kokoluokan i (i-Size) lasten turvaistuin (40-75 cm - enintään noin 12 kuukauden ikäisille)

Turvaistuimen sijoitus: selkä menosuuntaan

PL

Coral 360 to uniwersalny system podtrzymujący dla dzieci. Jest homologowany zgodnie z Regulaminem nr 129 Europejskiej Komisji Gospodarczej Organizacji Narodów Zjednoczonych do stosowania głównie na „Uniwersalnych miejscach siedzących”, wskazanych przez producentów pojazdów w instrukcji obsługi pojazdu. W przypadku wątpliwości prosimy o kontakt z producentem lub sprzedawcą detalicznym tego urządzenia przytrzymującego dla dzieci.

Kategoria fotelika samochodowego: nosidełko dla niemowląt i-Size (40-75 cm - do ok. 12 miesiąca życia)

Pozycja fotelika: skierowany tyłem do kierunku jazdy

NO

Coral 360 er et universalt forsterket setebasert barnesetesystem. Det er godkjent i henhold til FN-bestemmelse nr. 129, for bruk primært i «Universale seteplasseringer» som indikert av kjøretøysprodusenter i kjøretøyet bruksanvisning. Hvis du er i tvil tar du kontakt med enten produsenten av barnesetesystemet eller forhandleren.

Barnesetets kategori: i-Size spedbarnsmodul (40-75 cm - opptil ca 12 måneder)

Barnesetets posisjon: bakovervendt

RU

Coral 360 – это универсальная улучшенная система удержания ребенка с ремнями безопасности. Эта система отвечает требованиям Регламента ООН № 129 для использования преимущественно в «универсальных положениях для сидения», как указано производителями транспортных средств



в руководствах пользователей транспортных средств. Если у вас возникли сомнения, обратитесь к производителю или дистрибьютору улучшенной системы удержания ребенка.

Категория вашего автокресла: модуль для переноски младенцев i-Size (40-75 см – возраст до прибл. 12 месяцев)

Положение вашего автокресла: лицом назад

TR

Coral 360 bir Evrensel Kemerli Gelişmiş Çocuk Oto Güvenlik Koltuğudur. 129 Numaralı BM Yönetmeliğine uygun olarak, özellikle, araç kullanım kılavuzunda araç üreticileri tarafından belirtilen "Evrensel oturma konumlarında" kullanım için onaylanmıştır. Şüphe halinde, Gelişmiş Çocuk Oto Güvenlik Koltuğu üreticisine ya da perakendecisine danışın.

Oto güvenlik koltuğunuzun kategorisi: i-Size bebek taşıyıcı modülü (40-75 cm, yaklaşık 12 aylığa kadar)

Oto güvenlik koltuğunuzun konumu: sürüş yönünün tersine bakan konum

HR

Coral 360 je univerzalni poboljšani dječji sustav vezivanja pojasa. Odobren je na temelju Uredbe UN-a br. 129 koja propisuje prvenstvenu upotrebu u „univerzalnim sjedećim položajima“ kako su naveli proizvođači vozila u korisničkim uputama za vozilo. Ako imate nedoumica, obratite se proizvođaču univerzalnog poboljšanog dječjeg sustava vezanja ili trgovcu.

Kategorija autosjedalice: i-Size (od 40 do 75 cm - do približno 12 mjeseci starosti)

Položaj autosjedalice: u smjeru obrnutom od smjera vožnje

SK

Coral 360 je univerzálny rozšírený detský zadržovací systém s popruhmi. Je schválený v súlade s nariadením UN č. 129 pre použitie primárne na „univerzálnych sedacích miestach“ uvedených výrobcami vozidla v návode na použitie vozidla. Ak máte pochybnosti, obráťte sa buď na výrobcu alebo predajcu rozšíreného detského zadržovacieho systému.

Kategória vašej autosedačky: modul nosiča dieťaťa i-Size (40-75 cm - až do cca. 12 mesiacov)

Poloha vašej autosedačky: smerujúca dozadu

BG

Coral 360 е универсална подсилена система за обезопасяване на деца с колани. Тя е одобрена в съответствие с Регламент № 129 на ООН за използване главно в „Универсални места за сядане“, както е посочено от производителя в ръководството за потребителя на превозното средство. При съмнения се консултирайте с производителя или търговеца на подсилената система за обезопасяване на деца.

Категория на Вашето столче за кола: i-Size модул столче за дете (40-75 см – до прибл. 12 месеца)

Позиция на Вашето столче за кола: обърнато назад



UK

Coral 360 – це універсальна покращена система утримання дитини з ременями безпеки. Ця система відповідає вимогам Регламенту ООН № 129 для використання в переважно в «універсальних положеннях для сидіння», як зазначено виробниками транспортних засобів у керівництвах користувачів транспортних засобів. Якщо у вас виникли сумніви, зверніться до виробника або дистриб'ютора покращеної системи утримання дитини.

Категорія вашого автокрісла: модуль для перенесення немовлят i-Size (40–75 см – вік до прибл. 12 місяців)

Положення вашого автокрісла: обличчям назад

HU

A(z) Coral 360 egy univerzális, övvel ellátott, továbbfejlesztett biztonsági gyermekülés. Az ENSZ 129. számú rendelete alapján jóváhagyták a jármű felhasználói kézikönyvében, a gyártó által meghatározott módon, elsősorban univerzális üléspozíciókban történő használatra. Ha fentiekkel kapcsolatban kérdése merülne fel, érdeklődjön a továbbfejlesztett biztonsági gyermekülés gyártójánál vagy forgalmazójánál.

Autós gyerekülés kategóriája: i-méretű csecsemőhordozó modul (40-75 cm – legfeljebb 12 hónapos korig)

Autós gyerekülés pozíciója: menetiránnyal ellentétes

SL

Coral 360 je univerzalni ojačani sistem otroškega varnostnega sedeža s pasom. Izdelek je v skladu s Pravilnikom ZN št. 129 prednostno odobren za uporabo v »univerzalnih položajih sedenja«, ki jih proizvajalci vozil navajajo v priložniku za uporabo vozila. V primeru dvomov se posvetujte s proizvajalcem ojačanega sistema otroškega varnostnega sedeža ali s prodajalcem.

Kategorija otroškega avto sedeža: i-Size košara za dojenčka (40-75 cm - do približno 12 mesecev)

Položaj otroškega avto sedeža: obrnjen v nasprotni smeri vožnje

ET

Coral 360 on universaalne turvavõõga täiustatud lapse turvasüsteem. See on kooskõlas ÜRO määrusega nr 129 ja ette nähtud kasutamiseks peamiselt universaalsel istekohtadel vastavalt sõiduki tootja suunistele sõiduki kasutusjuhendis. Kahtluse korral küsige nõu täiustatud lapse turvasüsteemi tootjalt või jaemüüjalt.

Turvavõõli kategooria: i-Size'i turvahäll (40–75 cm - kuni umbes 12 kuud)

Turvavõõli asend: seljaga sõidusuunas

CZ

Autosedačka Coral 360 je univerzální vylepšená dětská sedačka s popruhy. Zařízení je schváleno v souladu Vyhláškou č. 129 UN pro použití na „univerzálních místech ve vozidle“, jak jsou popsána v návodu k použití vašeho vozidla. V případě pochybností se obraťte na výrobce vylepšené dětské sedačky nebo jejího prodejce.



Kategorie vaší autosedačky: modul pro kojence i-Size (40-75 cm - do přibliž. 12 měsíců)

Poloha vaší autosedačky: směřující dozadu

EL

To Coral 360 είναι ένα ενισχυμένο σύστημα συγκράτησης παιδιών γενικής χρήσης με ζώνη. Έχει εγκριθεί σύμφωνα με τον Κανονισμό αριθ. 129 του ΟΗΕ για χρήση κυρίως σε "θέσεις καθήμενου γενικής κατηγορίας", όπως επισημαίνεται από τους κατασκευαστές του οχήματος στο εγχειρίδιο χρήστη του οχήματος. Σε περίπτωση αμφιβολιών, συμβουλευτείτε είτε τον κατασκευαστή του ενισχυμένου συστήματος συγκράτησης παιδιών ή το κατάστημα λιανικής πώλησης.

Κατηγορία του καθίσματος αυτοκινήτου σας: μονάδα μεταφοράς βρεφών i-Size(40-75 cm - μέχρι περίρ. 12 μηνών)

Θέση του καθίσματος αυτοκινήτου σας: με μέτωπο προς τα πίσω

RO

Coral 360 este un sistem de siguranță pentru copii, universal îmbunătățit. Este omologat conform Regulamentului nr. 129 al ONU, pentru utilizare în principal pentru „poziționare pe scaune de uz universal”, așa cum este indicat de producătorii de vehicule în manualul utilizatorului vehiculului. Dacă aveți nelămuriri, consultați producătorul sistemului îmbunătățit de siguranță pentru copii sau comerciantul.

Categoria scaunului dvs. auto: modul de scaun pentru nou-născuții i-Size (40-75 cm - până la aprox. 12 luni)

Poziția scaunului dvs. auto: orientat în poziție opusă sensului de mers

LT

Coral 360 - tai universalī diržais sustiprinta vaikų apsaugos sistema. Ji patvirtinta pagal UN reglamentą Nr. 129 ir pirmiausia skirta naudoti universalioje sėdimoje padėtyje, kurią transporto priemonės gamintojas nurodė transporto priemonės naudotojo vadove. Jei kyla klausimų, kreipkitės į sustiprintos vaikų apsaugos sistemos gamintoją arba pardavėją.

Automobilinės kėdutės kategorija: i dydžio kūdikio nešynes modelis (40-75 cm, iki ~ 12 mėnesių)

Automobilinės kėdutės padėtis: apgręžtoji

AR

Coral 360 عبارة عن نظام عالمي مُحسن لتأمين سلامة الأطفال بواسطة حزام الأمان. وتم اعتماد هذا المنتج وفقاً للائحة الأمم المتحدة التنظيمية رقم 129، وذلك بغرض استخدامه في المقام الأول "لأوضاع الجلوس العالمية" طبقاً لما أشارت إليه الجهات المصنعة في دليل المستخدم الخاص بالمركبة. وإذا لم تكن واثقاً، فيمكنك استشارة الجهة المصنعة للأنظمة المحسنة لتأمين سلامة الأطفال أو بائع التجزئة.

فئة مقعد السيارة المخصص للطفل لوديك: وحدة حامل الرضّع من الفئة i-Size (بمقاس يتراوح من 40 إلى 75 سم - لعمر يصل حتى 12 شهراً تقريباً)

الموضع المناسب لمقعد السيارة المخصص للطفل لوديك: الموضع المواجه للجزء الخلفي من السيارة



EN

The Coral 360 can be installed on a Maxi-Cosi ISOFIX base. Please make sure you read the user manual of this base carefully.
Alternatively, the Coral 360 can be installed by using the 3-point safety belt of your car.

FR

Le Coral 360 peut être installé sur une embase Maxi-Cosi. Dans ce cas, merci de lire attentivement la notice de l'embase également.
Sinon, Coral 360 peut être installé en utilisant la ceinture de sécurité à 3 points de votre véhicule.

DE

Der Coral 360 kann auf einer Maxi-Cosi ISOFIX-Basisstation befestigt werden. Bitte vergewissern Sie sich, dass Sie das Handbuch zu dieser Basisstation sorgfältig gelesen haben.
Alternativ kann der Coral 360 mit dem 3-Punkt-Sicherheitsgurt Ihres Autos verwendet werden.

NL

Coral 360 kan op een Maxi-Cosi ISOFIX-base geplaatst worden. Lees de gebruiksaanwijzing van deze base aandachtig door.
De Coral 360 kan ook gebruikt worden met de driepuntsgordel van uw auto.

ES

Coral 360 puede ser instalada en una base ISOFIX de Maxi-Cosi. Por favor, asegúrese de leer cuidadosamente el manual de usuario de la base.
Alternativamente, Coral 360 puede instalarse utilizando el cinturón de seguridad de 3 puntos de su automóvil.

IT

Coral 360 può essere installato su una delle basi ISOFIX Maxi-Cosi. Si invita a leggere attentamente il manuale utente della base.
In alternativa, il Coral 360 può essere installato utilizzando la cintura di sicurezza a 3 punti dell'auto.

PT

Coral 360 pode ser instalado numa base ISOFIX da Maxi-Cosi. Agradecemos que leia atentamente o manual da base.
Em alternativa, poderá instalar a cadeira-auto Coral utilizando o cinto de segurança de 3 pontos do seu veículo.



SV

Coral 360 kan installeras på en Maxi-Cosi ISOFIX-bas. Läs basens bruksanvisning noggrant. Alternativt kan Coral 360 installeras med bilens trepunktsbälte.

DA

Coral 360 kan monteres på en Maxi-Cosi ISOFIX base. Vær venlig at sikre dig, at du læser brugsvejledningen vedr. denne base grundigt igennem.

Alternativt kan Coral 360 monteres ved hjælp af bilens almindelige 3-punkts sele.

FI

Coral 360 voidaan asentaa Maxi-Cosi ISOFIX -jalustaan. Lue tämän jalustan käyttöohje huolellisesti. Vaihtoehtoisesti Coral 360 voidaan asentaa käyttämällä autosi 3-pisteturvavyötä.

PL

Coral 360 można mocować do jednej ze specjalnych podstaw Maxi-Cosi ISOFIX. Należy się uważnie zapoznać z instrukcją obsługi tej podstawy.

Coral 360 można także zamocować za pomocą 3-punktowego pasa bezpieczeństwa.

NO

Coral 360 kan monteres på en Maxi-Cosi ISOFIX-base. Vær sikker på at du leser brukerhåndboken til denne basen nøye.

Alternativt kan Coral 360 monteres ved å bruke bilens 3-punktsbelte.

RU

Coral 360 может быть установлено на основании Maxi-Cosi ISOFIX. Внимательно прочитайте руководство по эксплуатации данного основания.

В качестве альтернативы автокресло Coral 360 можно установить, используя трехточковый ремень безопасности вашего автомобиля.

TR

Coral 360, bir Maxi-Cosi ISOFIX baza ünitesine takılabilir. Lütfen bu baza ünitesinin kullanım kılavuzunu dikkatle okuduğunuzdan emin olun.

Alternatif olarak, Coral 360 aracınızın 3 noktali emniyet kemeri kullanılarak da takılabilir.

HR

Coral 360 može se instalirati na jednu od ISOFIX baza robne marke Maxi-Cosi. Pažljivo pročitajte upute za korisnike te baze.

U suprotnom, Coral 360 se može postaviti pomoću sigurnosnog pojasa vozila koji se veže u tri točke.



SK

Coral 360 je možné nainštalovať na základňu Maxi-Cosi ISOFIX. Nezabudnite si prosím pozorne prečítať návod na použitie tejto základne. Prípadne je možné výrobok Coral 360 inštalovať pomocou 3-bodového bezpečnostného pásu vo vašom vozidle.

BG

Coral 360 може да се инсталира на основа Maxi-Cosi ISOFIX. Моля, уверете се, че сте прочели внимателно ръководството за потребителя на тази основа. Има възможност системата Coral 360 да се монтира и чрез използване на 3-точковия обезопасителен колан във Вашия автомобил.

UK

Coral 360 може бути встановлено на основі Maxi-Cosi ISOFIX. Уважно прочитайте інструкцію з експлуатації цієї основи. В якості альтернативи Coral 360 можна встановити, використовуючи триточковий ремінь безпеки вашого автомобіля.

HU

A(z) Coral 360 ülés ISOFIX Maxi-Cosi alapra szerelhető. Az alaphoz tartozó használati utasítást figyelmesen olvassa el. Alternatív lehetőségként a(z) Coral 360 az autó hárompontos biztonsági övének segítségével is rögzíthető.

SL

Coral 360 se lahko namesti na osnovo Maxi-Cosi ISOFIX. Pozorno preberite navodilo za uporabo te osnove. Alternativno je mogoče namestiti Coral 360 z uporabo 3-točkovnega varnostnega pasu v vašem avtomobilu.

ET

Turvahälli Coral 360 saab paigaldada Maxi-Cosi ISOFIXi alustele. Lugege kindlasti tähelepanelikult aluse kasutusjuhendit. Teise võimalusena saab turvahälli Coral 360 paigaldada auto kolmepunktiivõ abil.



CZ

Model Coral 360 lze nainstalovat na základnu Maxi-Cosi ISOFIX. Ujistěte se prosím, že jste si pečlivě přečetli návod k použití této základny. Případně je možné výrobek Coral 360 instalovat pomocí 3bodového bezpečnostního pásu ve vašem vozidle.

EL

To Coral 360 μπορεί να εγκατασταθεί σε μία βάση Maxi-Cosi ISOFIX. Βεβαιωθείτε ότι διαβάσατε προσεκτικά το εγχειρίδιο χρήσης αυτής της βάσης. Εναλλακτικά, μπορείτε να εγκαταστήσετε το Coral 360 χρησιμοποιώντας τη ζώνη ασφαλείας 3 σημείων του αυτοκινήτου σας.

RO

Coral 360 poate fi instalat pe o bază Maxi-Cosi ISOFIX. Vă rugăm să citiți cu atenție manualul de utilizare al acestei baze. Alternativ, Coral 360 poate fi instalat utilizând centura de siguranță în 3 puncte a mașinii.

LT

Coral 360 gali būti tvirtinamas prie Maxi-Cosi ISOFIX pagrindo. Atidžiai perskaitykite naudojimo instrukciją. Arba Coral 360 gali būti tvirtinamas naudojant 3 taškų saugos diržą, esantį automobilyje.

AR
Coral 360 يمكن تركيبه على قاعدة Maxi-Cosi ISOFIX. يُرجى الحرص على قراءة دليل المستخدم الخاص بهذا النوع من القواعد بعناية. وبدلاً من ذلك، يمكن تركيب Coral 360 باستخدام حزام الأمان المزود بـ 3 نقاط تثبيت في السيارة لديك.



EN

This child restraint is classified for "Universal" use and is suitable for fixing into the seat position of the following cars:

IMPORTANT:

For a complete list of cars, please visit www.maxi-cosi.com/car-fitting-list

FR

Ce dispositif de retenue pour enfants appartient à la catégorie "Universel" et peut-être installé aux places assises des véhicules suivants :

IMPORTANT :

Pour obtenir une liste complète des véhicules, rendez-vous sur www.maxi-cosi.com/car-fitting-list

DE

Das Kinderrückhaltesystem ist für eine „Universell“ Verwendung klassifiziert und zur Befestigung am Sitz der folgenden Automodelle geeignet:

WICHTIG:

Eine komplette Liste der Fahrzeuge finden Sie unter www.maxi-cosi.com/car-fitting-list

NL

Dit kinderautostoeltje is geclassificeerd voor "Universeel" gebruik en is geschikt om vastgemaakt te worden op de zitplaatsen van de volgende auto's:

BELANGRIJK:

Ga voor een volledige lijst van auto's naar www.maxi-cosi.com/car-fitting-list

ES

Este sistema de retención infantil está clasificado de uso "Universal" y es apto para fijar en el asiento de los siguientes automóviles:

IMPORTANTE:

Para ver un listado completo de automóviles, visite www.maxi-cosi.com/car-fitting-list

IT

Questo dispositivo di ritenuta per bambini è classificato per l'uso "Universale" ed è adatto per il fissaggio sul sedile delle vetture seguenti:

IMPORTANTE:

Per un elenco completo delle vetture compatibili, visitare il sito www.maxi-cosi.com/car-fitting-list

PT

Esta cadeira-auto possui um sistema "Universal", pelo que deve consultar a lista de automóveis compatíveis no website da marca:

IMPORTANTE:

Para uma lista completa dos automóveis, visite www.maxi-cosi.com/car-fitting-list

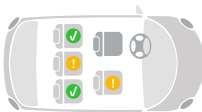

Volkswagen Golf 7

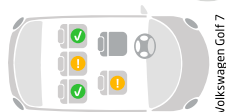

Volkswagen Golf 7

SV

Detta barnsäkerhetssystem har klassificerats för "universal" användning och är lämpligt för installation på nedan angivna sittplatser i följande fordon:

VIKTIGT:

En fullständig lista över bilar finns på www.maxi-cosi.com/car-fitting-list

DA

Denne autostol er klassificeret til "universel" brug og egner sig til fastgørelse på følgende bilers sæder:

VIGTIGT:

En komplet liste over biler findes på www.maxi-cosi.com/car-fitting-list

FI

Tällä lapsen turvaistuimella on käyttöluokitus "kaikkiin autoihin sopiva" ja se sopii kiinnitettäväksi seuraavien autojen istuinpaikkoihin:

TÄRKEÄÄ:

Kattava luettelo autoista löytyy osoitteesta www.maxi-cosi.com/car-fitting-list

PL

Ten fotelik dla dzieci jest sklasyfikowany jako „uniwersalny” i nadaje się do zamocowania do fotela samochodowego w następujących samochodach:

WAŻNE:

Pełną listę samochodów można znaleźć pod adresem www.maxi-cosi.com/car-fitting-list

NO

Dette barnesikkerhetssystemet er klassifisert for «universal» bruk og er egnet for montering på bilseter i følgende kjøretøy:

VIKTIG:

For en fullstendig liste over biler besøker du www.maxi-cosi.com/car-fitting-list

RU

Эта система удержания ребенка классифицируется для использования как «универсальная» и подходит для фиксации на местах сидений следующих автомобилей:

ВАЖНО:

Полный список автомобилей доступен на веб сайте www.maxi-cosi.com/car-fitting-list

TR

Bu çocuk oto güvenlik koltuğu "Evrensel" kullanım için sınıflandırılmıştır ve aşağıdaki araçların koltuk konumlarına sabitlenmeye uygundur:

ÖNEMLİ:

Eksiksiz araç listesi için lütfen www.maxi-cosi.com/car-fitting-list adresini ziyaret edin





HR

Ovaj sustav vezivanja pojaseva je klasificiran za „univerzalnu“ uporabu te je prikladan za učvršćivanje na sjedala sjedećih automobila:

VAŽNO:

Za kompletan popis automobila posjetite www.maxi-cosi.com/car-fitting-list

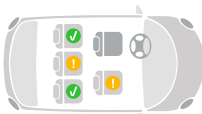

Volkswagen Golf 7

SK

Tento detský zadržiací systém je klasifikovaný na „univerzálne“ použitie a je vhodný na zabezpečenie polohy sedačky v nasledujúcich vozidlách:

DÔLEŽITÉ:

Úplný zoznam automobilov nájdete na www.maxi-cosi.com/car-fitting-list.



BG

Тази система за обезопасяване на деца е класифицирана за „универсална“ употреба и е подходяща за закрепване към местата за сядане на следните автомобили:

ВАЖНО:

За пълен списък на автомобилите посетете www.maxi-cosi.com/car-fitting-list

UK

Ця система утримання дитини класифікується як така, що призначена для «універсального» використання та підходить для фіксації на місцях сидінь наступних автомобілів:

ВАЖЛИВО:

Повний список автомобілів доступний на www.maxi-cosi.com/car-fitting-list

HU

A jelen gyermekbiztonsági eszköz univerzális használatúnak minősül, és a következő járművekbe szerelhető be:

FONTOS:

A járművek teljes listájához látogasson el a www.maxi-cosi.com/car-fitting-list webhelyre.

Otroški varnostni sedež je razvrščen za »univerzalno« uporabo in je primeren za namestitev na sedeže naslednjih avtomobilov:

POMEMBNO:

Za popoln seznam avtomobilov obiščite stran www.maxi-cosi.com/car-fitting-list

ET

See lapse turvasüsteem on klassifitseeritud universaalseks kasutamiseks ja sobib kinnitamiseks järgmistele autode istmetele:

TÄHTIS!

Täieliku nimekirja autodeist leiate kodulehelt www.maxi-cosi.com/car-fitting-list



CZ

Tento zádržný systém pro děti je určen pro „univerzální“ použití a je vhodný k připevnění na sedadla následujících vozidel:

DŮLEŽITÉ:

Úplný seznam vozidel naleznete na webu www.maxi-cosi.com/car-fitting-list

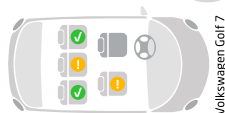

Volkswagen Golf 7

EL

Αυτό το σύστημα συγκράτησης παιδιών ανήκει στην κατηγορία “γενικής” χρήσης και είναι κατάλληλο για προσαρμογή στα καθίσματα των ακόλουθων αυτοκινήτων:

ΣΗΜΑΝΤΙΚΟ:

Για τον πλήρη κατάλογο των αυτοκινήτων, παρακαλούμε επισκεφθείτε τη διεύθυνση www.maxi-cosi.com/car-fitting-list



RO

Dispozitivul de reținere a copilului este clasificat ca sistem pentru uz „universal”, fiind potrivit pentru a-l fixa pe poziția scaunului în următoarele autovehicule:

IMPORTANT:

Pentru lista completă a autovehiculelor, vă rugăm să vizitați www.maxi-cosi.com/car-fitting-list

LT

Ši vaikus apsaugos priemonė klasifikuojama kaip „universal” ir tinkama tvirtinti prie šių automobilių sėdynių:

SVARBU:

Norėdami rasti išsamų automobilių sąrašą, apsilankykite www.maxi-cosi.com/car-fitting-list

AR
إن نظام تأمين الطفل مصنف للاستخدام على مستوى العالم “Universal” كما يصلح للتثبيت في مواضع المقاعد الموجودة في السيارات التالية:
هام:

للحصول على قائمة كاملة للسيارات، يُرجى زيارة الموقع الإلكتروني www.maxi-cosi.com/car-fitting-list

EN

INSTRUCTIONS FOR USE

FR

MODE D'EMPLOI

DE

GEBRAUCHSANWEISUNG

NL

GEBRUIKSAANWIJZING

ES

INSTRUCCIONES DE USO

IT

ISTRUZIONI D'USO

PT

INSTRUÇÕES DE UTILIZAÇÃO

SV

ANVÄNDNINGSSINSTRUKTIONER

DA

BRUGSANVISNING

FI

KÄYTTÖOHJEET

PL

INSTRUKCJA OBSŁUGI

NO

BRUKSANVISNING

RU

ИНСТРУКЦИЯ ПО ПРИМЕНЕНИЮ

TR

KULLANIM TALIMATLARI

HR

UPUTE ZA UPORABU

SK

INŠTRUKCIE NA POUŽITIE

BG

ИНСТРУКЦИИ ЗА УПОТРЕБА

UK

ІНСТРУКЦІЇ ПО ЗАСТОСУВАННІ

HU

HASZNÁLATI UTASÍTÁSOK

SL

NAVODILA ZA UPORABO

ET

KASUTUSJUHEND

CZ

NÁVOD K POUŽITÍ

EL

ΟΔΗΓΙΕΣ ΧΡΗΣΗΣ

RO

INSTRUCȚIUNI DE UTILIZARE

LT

NAUDOJIMO INSTRUKCIJOS

AR

إرشادات خاصة بالاستخدام



EN	Carrying handle	TR	Taşıma kolu
FR	Poignée de portage	HR	Ručka za nošenje
DE	Tragebügel	SK	Rukoväť na prenášanie
NL	Draagbeugel	BG	Дръжка за носене
ES	Asa de transporte	UK	Рукоятка для перенесення
IT	Maniglione per il trasporto	HU	Hordozó fogantyú
PT	Pega de transporte	SL	Ročka za nošenje
SV	Bärhandtag	ET	Kandesang
DA	Bærehåndtag	CZ	Madlo pro přenášení
FI	Kantokahva	EL	Χειρολαβή μεταφοράς
PL	Pałąk do przenoszenia	RO	Mâner de transport
NO	Bærehåndtak	LT	Nešimo rankena
RU	Рукоятка для переноса	AR	مقبض الحمل

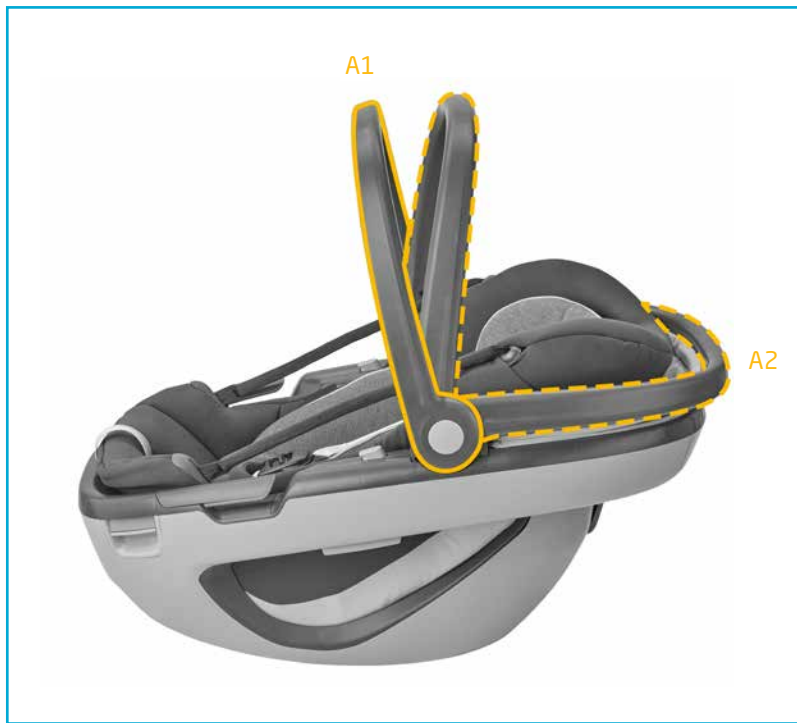



EN

- A1:** Carrying and driving position
A2: Release and installation position for child and Soft Carrier

FR

- A1 :** Porter et position de conduite
A2 : Dégagement et position d'installation pour l'enfant et pour la Coque Souple

DE

- A1:** Trage- und Fahrposition
A2: Aus- und Einbauposition für Kind und Soft Tragetasche

NL

- A1:** Draag- en rijpositie
A2: Ontgrendel- en installatiepositie voor kind en draagmandje

ES

- A1:** Posición de transporte y conducción
A2: Posición de liberación e instalación para niño y portabebé

IT

- A1:** Posizione di trasporto e di guida
A2: Posizione di sgancio e di montaggio per bambino e marsupio

PT

- A1:** Posição de transporte e condução
A2: Posição de desengate e instalação para criança e suporte almofadado

SV

- A1:** Bär- och körposition
A2: Lossning och installationsposition för barn och mjuklift

DA

- A1:** Bære/Køreposition
A2: Frigørelses- og monteringsposition for barn og spædbarnslift

FI

- A1:** Kanto- ja ajoasento
A2: Turvaistuimen ja pehmeän kantokassin avaus- ja asennusasento

PL

- A1:** Pozycja podczas przenoszenia i jazdy
A2: Pozycja wyjmowania i zabezpieczenia dziecka i nosidełka

NO

- A1:** Bære- og kjøreposisjon
A2: Åpne- og monteringsposisjon for barnet og myk bærestol

RU

- A1:** Положение для переноски и вождения
A2: Положение разблокировки и установки для ребенка и мягкого рюкзака для переноски

TR

- A1:** Taşıma ve sürüş konumu
A2: Çocuk ve Yumuşak Taşıyıcı için bırakma ve yerleştirme konumu

HR

- A1:** Nošenje i položaj u vožnji
A2: ROtpuštanje i položaj postavljanja za dijete i mekenu nosiljku



SK

A1: Poloha na prenášanie a jazdu

A2: Poloha uvoľnenia a inštalácie pre dieťa a mäkký nosič

BG

A1: Позиция за носене и при шофиране

A2: Позиция за освобождаване и поставяне за столче за дете и мек кош

UK

A1: Положення для перенесення та водіння

A2: Положення розблокування та встановлення для дитини та м'якого

рюкзака для перенесення

HU

A1: Hordozó és utazó pozíció

A2: RKicsatolási és rögzítési pozíció a gyermek- és a kenguru babakhoz

SL

A1: Položaj nošenja in vožnje

A2: Položaj sprostitev in namestitve otroka in mehkega nosilca

ET

A1: Kande- ja sõiduasend

A2: Turvahälli asend lapse ja pehme kandesisu eemaldamiseks ning kinnitamiseks

CZ

A1: Poloha pro přenášení a jízdou

A2: Poloha pro uvolnění a vložení dítěte a měkké vložky

EL

A1: Θέση μεταφοράς και οδήγησης

A2: Θέση απασφάλισης και τοποθέτησης του παιδιού και του μαλακού μάρσιπου αγκαλιάς

RO

A1: Poziția de transport și conducere

A2: Poziția de eliberare și instalare pentru copil și port-bebe

LT

A1: Nešimo ir vežimo padėtis

A2: Vaiko ir minkštos nešynės atlaisvinimo ir tvirtinimo padėtis

AR

A1:

A2: مواضع التحريك والتركيب للطفل والحامل الناعم



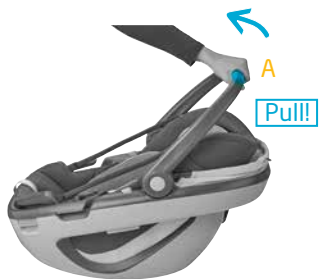
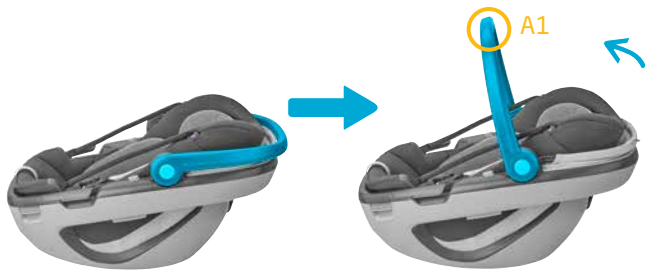

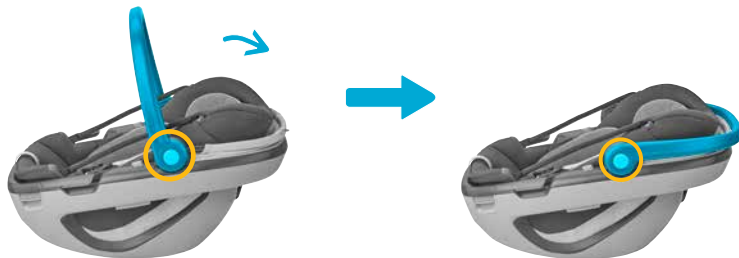



EN	Ready to go	TR	Kullanima hazir
FR	Prêt à partir	HR	Spremni za pokret
DE	Bereit zur Abfahrt	SK	Pripravené na použitie
NL	Klaar om te gaan	BG	Готови за пътуване
ES	Listo para ir	HU	Indulásra kész
IT	Si parte	UK	ГОВИРНІСТЬ ДО ПОЇЗДКИ
PT	Pronto para viajar	SL	Pripravljen za vožnjo
SV	Redo att åka	ET	Valmis
DA	Klar til at tage af sted	CZ	Připraveno k jízdě
FI	Käyttövalmis	EL	Έτοιμοι για αναχώρηση
PL	Gotowy do użycia	RO	Gata de plecare
NO	Klar til å gå	LT	Pasiruošta kelionei
RU	Готов к поездке	AR	الاستعداد للذهاب

www.maxi-cosi.com

Coral 360 & FamilyFix 360







4.



5.





Coral 360 & FamilyFix3



1.



Click!



2.





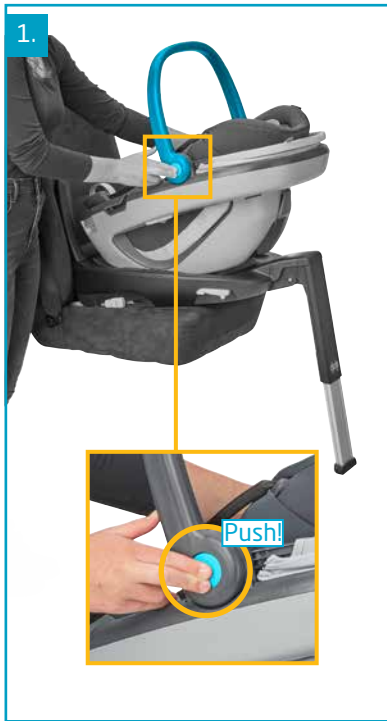



3.

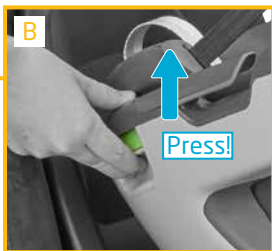
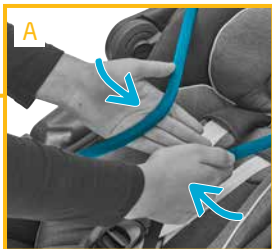



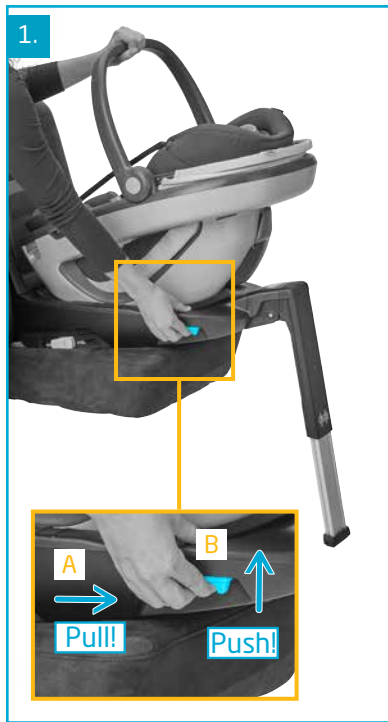





1.





2.





A1







EN	Child installation	TR	Çocuğun yerleştirilmesi
FR	Installation de l'enfant	HR	Postavljanje djeteta
DE	Anschnallen des Kindes	SK	Umiestnenie dieťaťa
NL	Plaatsen van het kind	BG	Поставяне на детето
ES	Instalación del niño	UK	Розміщення дитини
IT	Accomodare il bambino	HU	Gyermek behelyezése
PT	Instalação da criança	SL	Namestitev otroka
SV	Placera barnet	ET	Lapse paigutamine
DA	Placering af barnet	CZ	Umístění dítěte
FI	Lapsen sijoittaminen	EL	Τοποθέτηση του παιδιού
PL	Umieszczanie i zabezpieczanie dziecka	RO	Instalarea copilului
NO	Plassering av barnet	LT	Vaiko pritvirtinimas
RU	Размещение ребенка	AR	التركيبات الخاصة بالأطفال

www.maxi-cosi.com



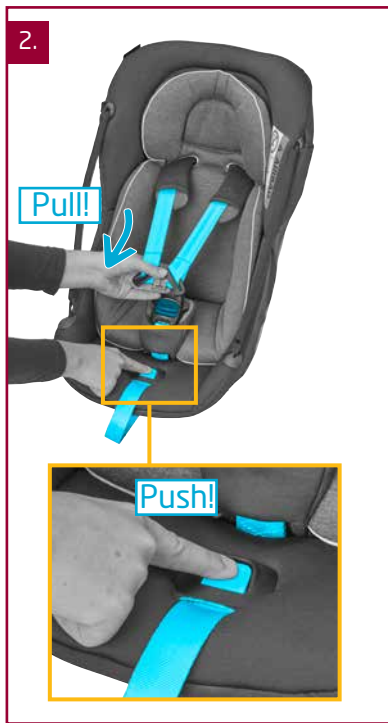





5.

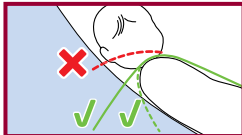
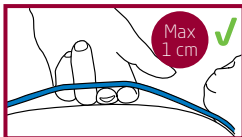

6.







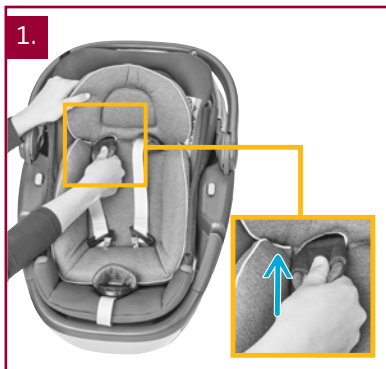
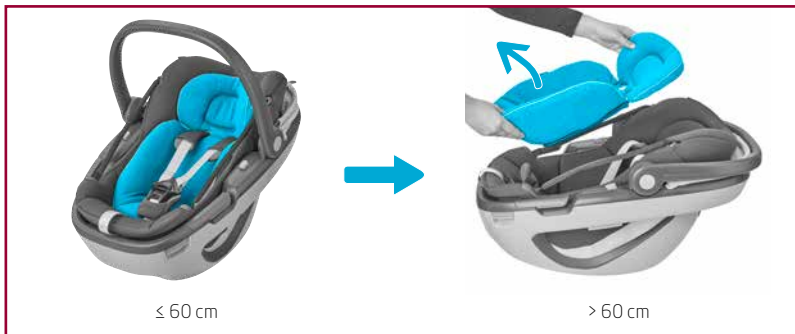

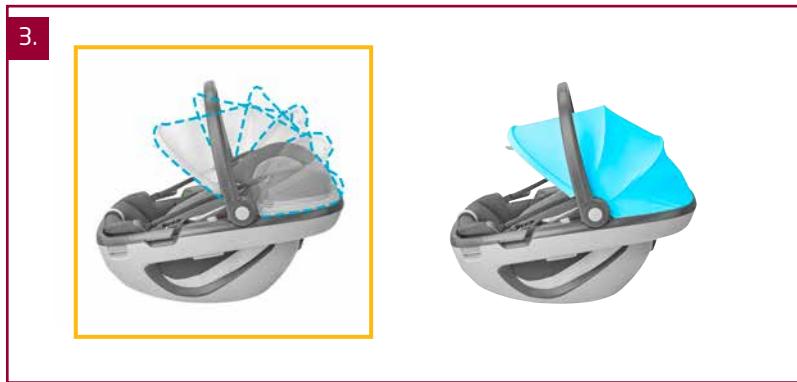
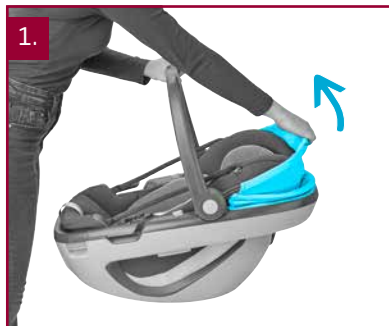



EN	Stroller & car seat	HR	Dječja kolica i autosjedalica
FR	Poussette + siège-auto	SK	Kočiarik a autosedačka
DE	Kinderwagen & Babyschale	BG	Столче за количка и кола
NL	Wandelwagen en baby autostoeltje	UK	Прогулянковий дитячий візок і автокрісло
ES	Cochecito & silla de coche	HU	Babakocsi és autós gyerekülés
IT	Passeggino & seggiolino auto	SL	Voziček & otroški sedež
PT	Carrinho e cadeira auto	ET	Lapsevanker ja turvatool
SV	Barnvagn och bilbarnstol	CZ	Kočárěk a autosedačka
DA	Klapvogn & Barnesæde	EL	Καροτσάκι και κάθισμα αυτοκινήτου
FI	Lastenvaunut ja turvaistuin	RO	Căruciorul pentru copii și scaunul auto
PL	Wózek spacerowy i fotelik samochodowy	ET	Vežimelis ir automobīlinē kēdūtē
NO	Barnevogn og bilsete	AR	عربة الأطفال ومقعد السيارة
RU	Прогулочная детская коляска и автокресло		
TR	Puset ve oto güvenlik koltuğu		

www.maxi-cosi.com

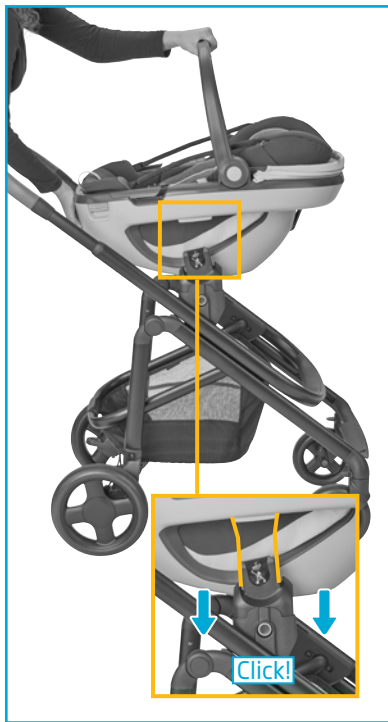

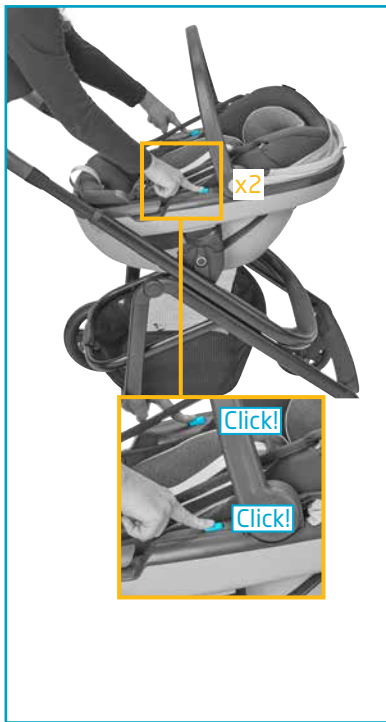



EN	Airplane installation	HR	Postavljanje u zrakoplovu
FR	Installation en avion	SK	Umiestnenie v lietadle
DE	Verwendung im Flugzeug	BG	Монтиране в самолет
NL	Plaatsen in het vliegtuig	UK	Встановлення автокрісла в літаку
ES	Instalación en avión	HU	Repülőgépen történő rögzítés
IT	Installazione in aereo	SL	Namestitev na letalu
PT	Instalação em avião	ET	Paigaldamine lennukisse
SV	Installation i flygplan	CZ	Umístění v letadle
DA	Flymontering	EL	Τοποθέτηση καθίσματος στο αεροπλάνο
FI	Asennus lentokoneeseen	RO	Instalarea în avion
PL	Montaż w samolocie	LT	Pritvirtinimas lėktuve
NO	Montering i fly	AR	التركيب في مقعد الطائرة
RU	Установка автокресла в самолете		
TR	Uçak koltuğuna montaj		

www.maxi-cosi.com

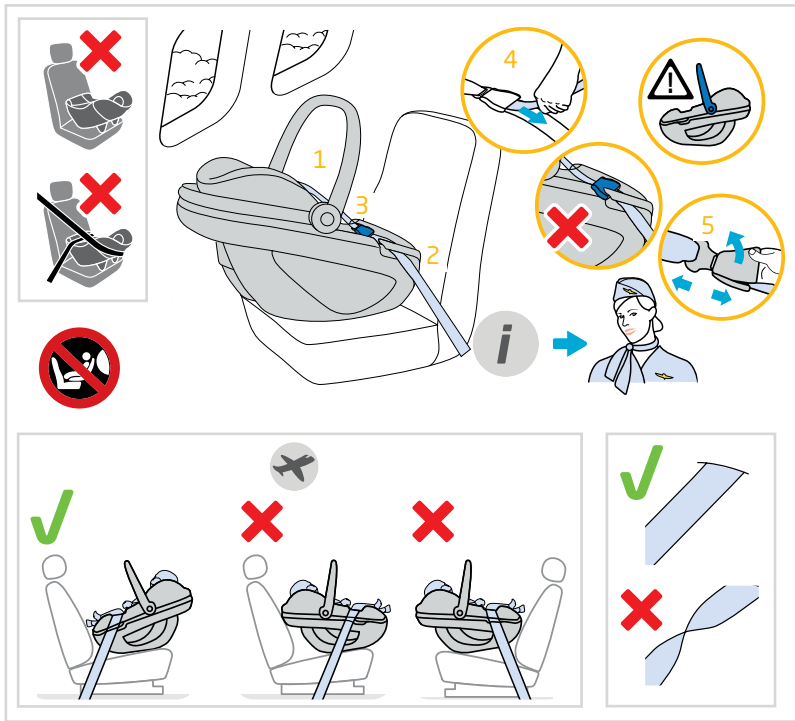



EN	Washing	HR	Pranje
FR	Lavage	SK	Umývanie
DE	Reinigung	BG	Почистване
NL	Wassen	UK	Очищення
ES	Lavado	HU	Mosás
IT	Lavaggio	SL	Pranje
PT	Lavagem	ET	Pesemine
SV	Tvättråd	CZ	Mytí
DA	Vask	EL	Πλύσιμο
FI	Pesu	RO	Srălare
PL	Czyszczenie	LT	Plovimas
NO	Rengjøring	AR	الغسل
RU	Чистка		
TR	Yıkama		





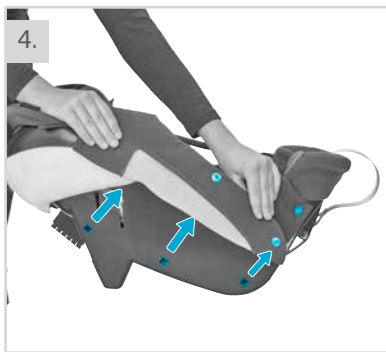
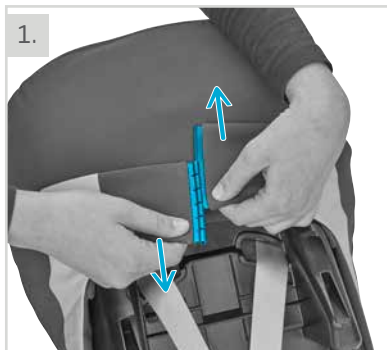

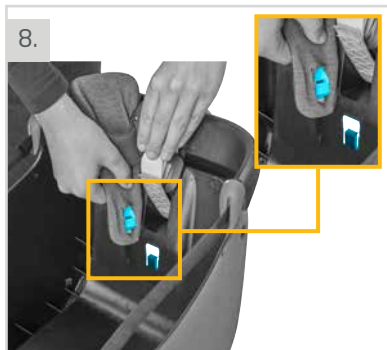
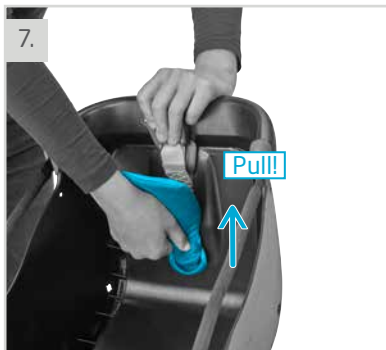

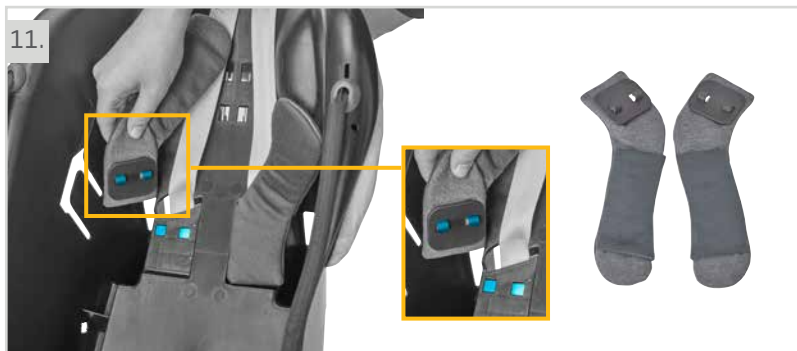
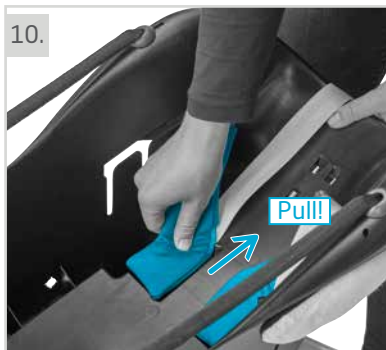
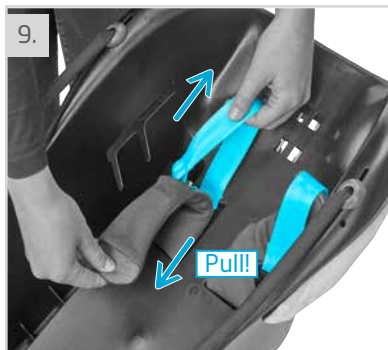

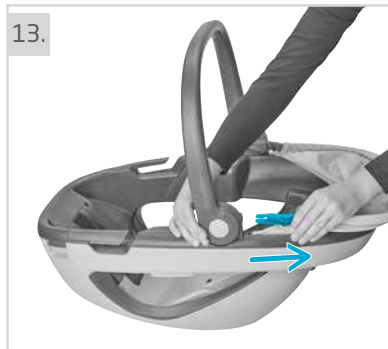

- A - Carrying handle
- B - XL Sun canopy (built-in)
- C - Push button for carrying handle adjustment (L+R)
- D - Stroller release buttons (L+R)
- E - Belt hooks for lap part of belt (L+R)
- F - Soft carrier release buttons + locking indicators (L+R)
- G - Safety shell
- H - Soft carrier
- H1 - Cover
- H2 - Baby-hugg inlay
- H3 - Shoulder belts with removable belt pads
- H4 - Crotch strap with belt buckle & removable crotch pad
- H5 - Harness adjuster button
- H6 - Soft carrier locking axle
- H7 - Belt tensioner strap
- H8 - Retractable soft carrier handles (L+R)
- I - Soft carrier locking hooks (L+R)
- J1 - Belt hook for shoulder part of belt
- J2 - Instruction manual storage
- J3 - Mounting bars for base

SAFETY

The car seat is developed for an intensive use of approximately 6 years.

Coral 360 car use

- Only use a forward-facing seat that is fitted with a 3-point safety belt that complies with the ECE R16 standard.
- Make sure the car safety belt buckle runs in a straight line and stays below the belt hook of the car seat.
- The car safety belt must be threaded tight along all green markings. For a proper installation, check the instruction in this manual and the sticker on the side of the car seat.

WARNING:

- Install the car seat only rearward facing in the car on a forward facing vehicle seat.

Coral 360 and your baby

- Make sure you can fit no more than one finger between the harness and your baby (1cm). If there is more space than 1 cm, tighten the harness belt further.
- Only use the baby-hugg inlay of the Coral 360 until your baby exceeds the 60 cm length limit. Afterwards remove the baby-hugg inlay from the Coral 360.

WARNING:

- Never place the car seat and/or the soft carrier on an elevated surface (such as a table or chair).
- In order to prevent the car seat from tipping over during carrying, check if the carrying handle is locked in place in carrying position (A1).
- When Coral 360 is installed on a stroller, always make sure to use approved car seat adapters and to secure Coral 360 correctly.

Using the soft carrier

- Fold the carrying handle down and take both soft carrier handles from the sides and hold them together in one hand.
- Press the soft carrier release button on the side of the safety shell in order to unlock the soft carrier.
- Lift up the soft carrier from the safety shell.
- When placing the soft carrier back in the safety shell, make sure it locks by means of an audible 'Click'.
- The soft carrier handles will automatically retract when released.
- Put the carrying handle in the most forward position towards the baby's legs until it locks (position A1).

WARNING:

- Always check if the indicator on the carrier release buttons have turned green. If not, push the soft carrier further into the safety shell until it locks by means of an audible 'Click' and the indicators on the side turn green.
- Before using the soft carrier to carry your baby, always make sure that your baby is strapped correctly with the integrated harness system. Never carry your baby unstrapped in the soft carrier.
- Make sure the carrying handle is in position A1.
- The soft carrier cannot and may never be installed as stand-alone in a car. It must always be locked in the safety shell.

Coral 360 in airplanes

- Installation of the Coral 360 on an aircraft seat differs from the installation on a car seat.
 - Installing the Coral 360 with a 2-point safety belt is only allowed when used in an aircraft.
 - In an aircraft, the Coral 360 may only be used on forward-facing passenger seats.
 - The soft carrier cannot and may never be installed stand-alone in an airplane without being locked into the safety shell.
 - To install Coral 360, place the infant carrier rearward facing on the passenger seat. Route the webbing of the 2-point safety belt through the belt guides. (1,2) Lock the buckle of the 2-point safety belt. (3) And tighten the 2-point safety belt by pulling on the tightening strap. (4)
 - The handle of the Coral 360 must be in upright position.
 - The belt buckle must not be positioned between the belt hooks of this car seat. Otherwise a safe attachment does not exist.
 - To uninstall Coral 360, open the buckle of the 2-point safety belt by lifting the lever of the buckle. (5) And remove the webbing of the 2-point safety belt from the guides. Make sure the Coral 360 does not fall from passenger seat when opening the buckle.
 - The Coral 360 must remain belted on the aircraft seat, even when unoccupied.
 - The Coral 360 is only for use on an aircraft seat authorized by the airline.
 - Do not install the Coral 360 in the area of airbag deployment.
 - Instructions of the cabin crew must be followed.
- The safety of your child for not complying with the installation and instruction manual is not guaranteed.

Care

The cover, cushions, belt pads and sun canopy of the car seat can be removed for washing. The front baleen of the sun canopy needs to be removed before washing. The plastic inserts of the shoulder and crotch pads do not need to be removed before washing. The retractable soft carrier handles and the harness webbing can be cleaned using a wet cloth.

- A - Poignée de portage
- B - XL Canopy (intégré)
- C - Bouton pour régler la poignée de portage (G+D)
- D - Bouton pour détacher le siège-auto Coral 360 de la poussette (G+D)
- E - Crochet pour la sangle abdominale de la ceinture de sécurité de la voiture (G+D)
- F - Bouton pour détacher la Coque Souple + indicateurs de verrouillage (G+D)
- G - Coque de Sécurité
- H - Coque Souple
- H1 - Housse
- H2 - Coussin réducteur pour nouveau-né
- H3 - Harnais d'épaule avec protège-harnais amovibles
- H4 - Sangle d'entrejambe avec boucle du harnais et protège-harnais amovibles
- H5 - Bouton de réglage du harnais
- H6 - Barre de fixation pour la Coque Souple
- H7 - Sangle pour ajuster le harnais
- H8 - Poignées de portage rétractables (G+D)
- I - Crochets de verrouillage de la Coque Souple
- J1 - Crochet pour la sangle pectorale de la ceinture de sécurité de la voiture
- J2 - Rangement de la notice d'utilisation
- J3 - Barres de fixation pour l'embase

SÉCURITÉ

N'utilisez pas le siège-auto Coral 360 plus de 6 ans.

Coral 360 dans la voiture

- Utilisez ce siège-auto uniquement sur un siège orienté face à la route et équipé d'une ceinture de sécurité à 3 points, conforme à la norme ECE R16.
- Assurez-vous que la ceinture de sécurité du véhicule est bien droite sur toute sa longueur et qu'elle reste sous le crochet pour ceinture du siège auto.
- La ceinture de sécurité du véhicule doit être correctement positionnée dans tous les marquages bleus. Pour une installation correcte, consultez les instructions de ce mode d'emploi et l'autocollant sur le côté du siège auto.

AVERTISSEMENT :

- Veuillez installer le siège auto de manière à ce qu'il soit orienté vers l'arrière de la voiture sur un siège orienté vers l'avant.

Bébé dans le siège auto Coral 360

- Assurez-vous de ne pas pouvoir passer plus d'un doigt (1 cm) entre le harnais et le bébé. Si vous pouvez passer plus d'un doigt, serrez davantage la sangle du harnais.
- Ne pas utiliser le coussin réducteur pour nouveau-né lorsque celui-ci excède 60cm.

AVERTISSEMENT :

- Ne jamais placer le siège-auto et/ou la Coque Souple sur une surface surélevée (telle qu'une table ou une chaise).
- De manière à éviter que le siège auto bascule pendant le trajet, vérifiez que la poignée soit verrouillée en position de portage (A1).
- Lorsque le Coral 360 est installé sur une poussette, vérifiez que vous utilisez les adaptateurs de siège auto et que vous avez bien verrouillé le siège correctement.

Utilisant la Coque Souple

- Rabattez la poignée vers le bas et prenez les deux poignées de portage étant sur les côtés. Maintenez-les ensemble à une main.
- Pour débloquer la Coque Souple, presser le bouton étant sur le côté de la Coque de Sécurité.
- Détacher la Coque Souple de la Coque de Sécurité en la soulevant.
- Lorsque vous replacez la Coque Souple dans la Coque de Sécurité, assurez-vous qu'elle est bien verrouillée en entendant un "Click".
- Les poignées de portage se rétractent automatiquement en étant relâchées.
- Placez la poignée de portage dans la position la plus avancée vers les jambes du bébé jusqu'à qu'elle se verrouille (position A1).

AVERTISSEMENT :

- Toujours vérifier que l'indicateur sur les boutons de déverrouillage est devenu vert. Si ce n'est pas le cas, poussez le support souple plus loin dans la Coque de Sécurité jusqu'à ce qu'il se verrouille au moyen d'un " clic " audible et que les indicateurs sur le côté deviennent verts.

- Avant d'utiliser la Coque Souple pour porter votre bébé, toujours vérifier que celui-ci est attaché correctement avec le système de harnais intégré. Ne jamais porter votre bébé s'il n'est pas attaché dans sa Coque Souple.
- Vérifiez que les poignées de portage sont en position A1.
- La Coque Souple ne peut pas et ne doit pas être installée seule dans une voiture. Elle doit toujours être verrouillée dans la Coque de Sécurité.

Le siège-auto Coral 360 en avion

- L'installation du siège-auto Coral 360 sur un siège d'avion diffère de l'installation sur un siège de voiture.
- Uniquement en avion, le siège-auto Coral 360 peut être fixé avec une ceinture à deux points.
- En avion, le siège-auto Coral 360 peut uniquement être fixé sur un siège orienté vers l'avant.
- La Coque Souple ne peut pas et ne doit pas être installée seule dans un avion sans être verrouillée dans la Coque de Sécurité.
- Pour installer le Coral 360, placez le porte-bébé dos à la route sur le siège passager. Faites passer la sangle de la ceinture de sécurité à 2 points dans les guides de ceinture. (1, 2)
- Verrouillez la boucle de la ceinture de sécurité à 2 points. (3) Puis, serrez la ceinture de sécurité à 2 points en tirant sur la sangle de serrage. (4)
- La poignée du Coral 360 doit être en position verticale.
- La boucle de la ceinture de sécurité ne doit pas être placée dans la glissière de ceinture du siège. Dans le cas contraire, l'installation ne serait pas sécurisée.
- Pour retirer le Coral 360, ouvrez la boucle de la ceinture de sécurité à 2 points en soulevant le levier de la boucle. (5) Puis, enlevez la sangle de la ceinture de sécurité à 2 points des guides. Assurez-vous que le Coral 360 ne tombe pas du siège passager lors de l'ouverture de la boucle.
- Le siège-auto Coral 360 doit rester fixé au siège de l'avion à l'aide de la ceinture même lorsqu'il n'est pas occupé.
- Le siège-auto Coral 360 ne peut être utilisé que sur des sièges d'avion autorisés par la compagnie aérienne.
- N'installez pas le Coral 360 dans la zone de déploiement de l'airbag.
- Les instructions du personnel navigant doivent être suivies.

- La sécurité de votre enfant n'est pas garantie en cas de non-respect des instructions d'installation du mode d'emploi.

ENTRETIEN

La housse, les coussins, les coussinets et la canopy du siège auto peuvent être retirés pour être lavés en machine. La baleine avant du canopy doit être retirée avant d'être lavée. Les inserts en plastique de l'épaule et de l'entrejambe n'ont pas besoin d'être enlevés avant le lavage. Les poignées de portage rétractables et la sangle du harnais peuvent être nettoyées avec un chiffon humide.

- A - Tragebügel
- B - XL Sonnenverdeck (eingebaut)
- C - Druckknopf zum Verstellen des Tragebügels (L+R)
- D - Kinderwagen-Entriegelungsknöpfe (L+R)
- E - Gurtführung für den Beckenteil des Gurtes (L+R)
- F - Fach Tragetasche Entriegelungsknöpfe + Einrastanzeige (L+R)
- G - Sicherheitsschale
- H - Soft Tragetasche
- H1 - Bezug
- H2 - Sitzverkleinerer
- H3 - Schultergurte mit abnehmbaren Gurtpolstern
- H4 - Schrittgurt mit Gurtschloss & abnehmbarem Schrittpolster
- H5 - Knopf des Gurtspanners
- H6 - Verriegelungsschase Soft Tragetasche
- H7 - Band zum Straffen der Gurte
- H8 - Ausziehbare Soft Tragetaschengriffe (L+R)
- I - Verriegelungshaken Soft Tragetasche (L+R)
- J1 - Gurtführung für den Schulterteil des Gurtes
- J2 - Fach für Bedienungsanleitung
- J3 - Befestigungsstäbe für die Basis

SICHERHEIT

Der Kindersitz wurde für eine intensive Nutzung über einem Zeitraum von etwa 6 Jahren entwickelt.

Coral 360 im Fahrzeug

- Verwenden Sie nur einen vorwärts gerichteten Autositz mit einem 3-Punkt-Sicherheitsgurt, der dem ECE R16-Standard entspricht.
- Vergewissern Sie sich, dass der Sicherheitsgurt des Fahrzeugs in einer geraden Linie verläuft und unter dem Gurthaken des Kindersitzes bleibt.
- Der Fahrzeug-Sicherheitsgurt muss eng an allen blauen Markierungen entlanggeführt werden. Lesen Sie sich für eine ordnungsgemäße Installation dieses Handbuch und die Aufkleber auf der Seite des Kindersitzes durch.

WARNUNG:

- Installieren Sie den Kinderautositz nur entgegen der Fahrtrichtung auf einem vorwärts gerichteten Autositz.

Baby im Coral 360

- Vergewissern Sie sich, dass nicht mehr als ein Finger zwischen Gurt und Ihr Baby passt (1 cm). Stellen Sie den Gurt straffer ein, sollte mehr als 1 cm Platz sein.
- Verwenden Sie den Sitzverkleinerer des Coral 360 nur, bis Ihr Kind eine Körpergröße von 60 cm erreicht hat. Anschließend entfernen Sie den Sitzverkleinerer aus dem Coral 360.

WARNUNG:

- Stellen Sie den Kinderautositz und/oder die Soft Tragetasche nie auf erhöhte Flächen (z. B. auf Tische und Stühle).
- Um zu verhindern, dass der Kinderautositz beim Tragen kippt, kontrollieren Sie vorher, ob der Tragebügel in der Trageposition eingerastet ist (A1).
- Wenn der Coral 360 auf einem Kinderwagen befestigt wird, müssen Sie immer die passenden Autositzadapter verwenden und den Coral 360 sicher befestigen.

Verwendung der Soft Tragetasche

- Klappen Sie den Tragebügel herunter und nehmen Sie die Soft Tragetaschengriffe von beiden Seiten in eine Hand.
- Drücken Sie auf den Soft Tragetaschen-Entriegelungsknopf an der Seite der Sicherheitsschale, um die Soft Tragetasche zu lösen.
- Heben Sie die Soft Tragetasche aus der Sicherheitsschale.
- Wenn Sie die Soft Tragetasche wieder in die Sicherheitsschale stellen, muss sie mit einem hörbaren „Klick“ einrasten.
- Die Soft Tragetaschengriffe werden automatisch eingezogen, wenn Sie sie loslassen.
- Schieben Sie den Tragebügel so weit wie möglich in Richtung der Beine Ihres Kindes, bis er einrastet (Position A1).

WARNUNG:

- Prüfen Sie immer, ob die Anzeigen auf den Entriegelungstasten der Trage auf Grün gesprungen sind. Wenn nicht, müssen Sie die Soft Tragetasche weiter in die Sicherheitsschale schieben, bis sie mit einem hörbaren „Klick“ einrastet und die Anzeigen grün werden.

- Bevor Sie Ihr Baby in der Soft Tragetasche tragen, müssen Sie es mit dem integrierten Gurtsystem korrekt anschnallen. Transportieren Sie Ihr Baby niemals unangeschnallt in der Soft Tragetasche.
- Achten Sie darauf, dass sich der Tragebügel in Position A1 befindet.
- Die Soft Tragetasche kann und darf ohne Sicherheitsschale nicht im Auto verwendet werden. Sie muss immer in der Sicherheitsschale befestigt werden.

Coral 360 in einem Flugzeug

- Die Befestigung des Coral 360 an einem Passagiersitz im Flugzeug unterscheidet sich von der Anbringung in einem Fahrzeug.
- Die Befestigung des Coral 360 mit einem Zweipunkt-Sicherheitsgurt ist nur im Flugzeug erlaubt.
- Der Coral 360 darf im Flugzeug nur auf vorwärts gerichteten Passagiersitzen benutzt werden.
- Die Soft Tragetasche kann und darf im Flugzeug niemals ohne die Sicherheitsschale eingebaut werden.
- Den Coral 360 rückwärts gerichtet auf den Passagiersitz stellen. Den 2-Punkt-Sicherheitsgurt durch die Gurtführungen ziehen. (1,2) Schließen Sie die Schnalle des 2-Punkt-Sicherheitsgurts. (3) Ziehen Sie den 2-Punkt-Sicherheitsgurt fest. (4)
- Der Bügel des Coral 360 muss nach oben geklappt sein.
- Das Gurtschloss des 2-Punkt-Gurtes darf nicht in der Gurtführung des Coral 360 positioniert werden. Anderenfalls ist eine sichere Befestigung nicht möglich.
- Zum Entfernen des Coral 360 die Schnalle des 2-Punkt-Sicherheitsgurts durch Aufklappen des Verschlusses öffnen. (5) Den 2-Punkt-Sicherheitsgurt aus den Führungen ziehen. Darauf achten, dass der Coral 360 beim Öffnen der Schnalle nicht vom Passagiersitz fällt.
- Der Coral 360 muss im Flugzeug am Passagiersitz angeschnallt bleiben, auch wenn er nicht benutzt wird.
- Der Coral 360 darf im Flugzeug nur auf Passagiersitzen verwendet werden, die von der Fluggesellschaft dafür vorgesehen sind.
- Den Coral 360 nicht im Auslösebereich von Airbags einbauen.
- Die Anweisungen des Bordpersonals müssen befolgt werden.
- Werden die Befestigungsanweisungen und die Gebrauchsanweisung nicht beachtet, ist die Sicherheit Ihres Kindes nicht gewährleistet.

Pflege

Der Bezug, die Kissen, die Gurtpolster und das Sonnenverdeck des Autokindersitzes können zum Waschen abgenommen werden. Vor dem Waschen muss der vordere Bügel aus dem Sonnenverdeck entfernt werden. Die Plastikeinsätze der Schulter- und Schrittpolster müssen zum Waschen nicht entfernt werden. Die herausziehbaren Griffe der Soft Tragetaschen und das Gurtband können mit einem feuchten Tuch abgewischt werden.

- A - Draagbeugel
- B - XL Zonnekap (ingebouwd)
- C - Drukknop voor verstellen van de draagbeugel (L+R)
- D - Ontgrendelknoppen kinderwagen (L+R)
- E - Gordelhaken voor het heupdeel van de autogordel (L+R)
- F - Ontgrendelknoppen draagmandje en vergrendelingsindicatoren (L + R)
- G - Veiligheidsschaal
- H - Draagmandje
- H1 - Hoes
- H2 - Baby-hugg zitverkleiner
- H3 - Schoudergordels met afneembare gordelbeschermers
- H4 - Tussenbeengordel met gordelslot en afneembaar tussenbeenbandje
- H5 - Verstelknop voor het harnas
- H6 - Vergrendelings draagmandje
- H7 - Band om gordels aan te spannen
- H8 - Inschuifbare handvatten van het draagmandje (L+R)
- I - Vergrendelingshaken draagmandje (L+R)
- J1 - Gordelhaak voor schouderdeel van de autogordel
- J2 - Opbergvak gebruiksaanwijzing
- J3 - Bevestigingsassen voor ISOFIX base

VEILIGHEID

De autostoel is ontwikkeld voor intensief gebruik gedurende ongeveer 6 jaar.

Coral 360 in de auto

- Gebruik uitsluitend een naar voren gerichte zitplaats die is voorzien van een driepunts gordel die voldoet aan de ECE R16-norm.
- Zorg dat het gordelslot van de autogordel in een rechte lijn loopt en onder de gordelhaak van de autostoel blijft.
- De autogordel moet strak langs alle groene markeringen worden aangebracht. Zie voor een correcte installatie de instructie in deze handleiding en de sticker op de zijkant van het autostoeltje.

WAARSCHUWING:

- Plaats het autostoeltje alleen tegen de rijrichting in de auto op een naar voren gerichte zitplaats.

Baby in de Coral 360

- Controleer of u niet meer dan één vinger tussen het harnas en uw kind kunt plaatsen (1 cm). Trek de harnasgordel steviger aan indien er meer dan 1 cm speling is.
- Gebruik de zitverkleiner van de Coral 360 alleen als uw baby 60 cm of kleiner is. Verwijder hierna de zitverkleiner uit de Coral 360.

WAARSCHUWING:

- Plaats de autostoel en/of het draagmandje nooit op een verhoogd oppervlak (zoals een tafel of stoel).
- Controleer of de draagbeugel in de draagpositie (A1) is vergrendeld om te voorkomen dat de autostoel tijdens het dragen kantelt.
- Als Coral 360 op een kinderwagen wordt geplaatst, zorg ervoor dat u altijd goedgekeurde autostoeladapters gebruikt en dat Coral 360 correct geïnstalleerd is.

Het draagmandje gebruiken

- Klap de draagbeugel naar beneden en pak beide handvatten vanaf de zijkanen van het draagmandje en houd beide in één hand.
- Druk de ontgrendelknop van het draagmandje aan de zijkant van de veiligheidsschaal in om het draagmandje te ontgrendelen.
- Til het draagmandje op uit de veiligheidsschaal.
- Controleer als u het draagmandje terug in de veiligheidsschaal plaatst of deze vergrendelt. Er moet een 'klik' te horen zijn.
- De handvatten van het draagmandje schuiven vanzelf terug nadat deze worden losgelaten.
- Zet de draagbeugel in de voorste positie naar de benen van de baby gericht tot deze wordt vergrendeld (positie A1).

WAARSCHUWING:

- Controleer altijd of de indicatoren van de ontgrendelingsknoppen van de draagzint groen zijn. Indien dit niet het geval is, druk dan het draagmandje verder in de veiligheidsschaal tot deze vergrendelt. Er moet een 'klik' te horen zijn en de indicatoren aan de zijkant moeten groen zijn.
- Controleer altijd of uw baby goed vastzit in het geïntegreerde harnasysteem voordat u het draagmandje gebruikt om uw baby te dragen. Draag uw baby nooit los in het draagmandje.

- Controleer of de draagbeugel in positie A1 staat. Het draagmandje kan en mag nooit als standalonesysteem in een auto worden gebruikt. Deze moet altijd in de veiligheidsschaal worden vergrendeld.

Coral 360 in een vliegtuig

- De Coral 360 wordt anders op een vliegtuigstoel geïnstalleerd dan op een autostoel.
- Bevestigingen van de Coral 360 met een tweepuntsgordel is alleen toegestaan in een vliegtuig.
- De Coral 360 mag in een vliegtuig uitsluitend bevestigd worden op een naar voren gericht zitplaats.
- Het draagmandje kan en mag nooit als standalonesysteem in een vliegtuig worden gebruikt, zonder dat deze in de veiligheidsschaal vergrendeld is.
- Coral 360 installeren: plaats het autostoeltje tegen de richting in, achterstevoren op de passagiersstoel. Plaats de riem van de tweepuntsgordel door de riemgeleiders. (1, 2) Vergrendel de gesp van de tweepuntsgordel. (3) En trek de tweepuntsgordel strak door aan het aantrekriempje te trekken. (4)
- De draagbeugel van de Coral 360 moet omhoog staan.
- Het gordelslot mag zich niet te dicht bij de gordelhaken van de Coral 360 bevinden. Anders zit uw kind niet veilig vast in het stoeltje.
- Coral 360 verwijderen: open de gesp van de tweepuntsgordel door de hefboom van de gesp omhoog te trekken. (5) En verwijder de riem van de tweepuntsgordel uit de geleiders. Controleer of de Coral 360 bij het openen van de gesp niet van de passagiersstoel valt.
- De Coral 360 moet met de gordel op de vliegtuigstoel bevestigd blijven, zelfs als het stoeltje leeg is.
- De Coral 360 mag alleen gebruikt worden op een stoel die daarvoor is goedgekeurd door de luchtvaartmaatschappij.
- Plaats de Coral 360 niet in het uitvouwgebied van een airbag.
- De instructies van het cabinepersoneel moeten worden opgevolgd.
- Als u de instructies in de installatie- en gebruikshandleiding niet volgt, kan de veiligheid van uw kind niet worden gegarandeerd.

Onderhoud

De bekleding, het inlegkussentje, de gordelbeschermers en de zonnekap van het autostoeltje kunnen worden verwijderd, zodat u ze kunt wassen. De voorste balein van de zonnekap moet voor het wassen worden verwijderd. De plastic inzetstukken van de schouderkussens en het tussenbeenbandje hoeven voor het wassen niet te worden verwijderd. De inschuifbare handvatten van het draagmandje en de riemen van het harnas kunnen met een natte doek worden schoongemaakt.

- A - Asa de transporte
- B - Capota solar XL (integrada)
- C - Pulsador para el ajuste del asa de transporte (I+D)
- D - Botones de liberación del cochecito (I+D)
- E - Hebillas del cinturón para la banda abdominal del cinturón de seguridad (I+D)
- F - Botones de liberación del portador suave + indicadores de bloqueo (I+D)
- G - Carcasa de seguridad
- H - Portabebé
- H1 - Funda
- H2 - Reductor
- H3 - Bandas de los hombros con proteje arneses extraíbles
- H4 - Correa de entrepierna con hebilla de cinturón y almohadilla de entrepierna extraíble
- H5 - Botón de ajuste del arnés
- H6 - Eje de bloqueo de portabebé
- H7 - Banda para reforzar el ajuste de los cinturones
- H8 - Asas de transporte blandas retráctiles (I+D)
- I - Ganchos de bloqueo de portabebé (I+D)
- J1 - Hebilla del cinturón para la banda del hombro del cinturón de seguridad
- J2 - Manual de instrucciones
- J3 - Barras de fijación para la base

SEGURIDAD

La silla de coche se ha diseñado para un uso intensivo de aproximadamente 6 años.

Uso de la Coral 360 en el vehículo

- Utilice únicamente un asiento orientado hacia adelante y que disponga de un cinturón de tres puntos de anclaje que cumpla con la norma ECE R16.
- Asegúrese de que el cierre del cinturón de seguridad del automóvil va en línea recta y que queda colocado por debajo de la hebilla del cinturón de la silla de coche.
- El cinturón de seguridad del automóvil debe pasar por todas las marcas verdes. Para una instalación adecuada, consulte las instrucciones de este manual y la pegatina del lado de la silla de coche.

ADVERTENCIA:

- Solo se debe instalar la silla de coche orientada hacia atrás en el automóvil en un asiento del vehículo orientado hacia adelante.

Su bebé en la Coral 360

- Asegúrese de que no quepa más de un dedo entre el arnés de seguridad y el niño (1 cm). Si hay más de 1 cm de espacio, apriete más el cinturón del arnés.
- Use solo el reductor de NOMBRE DEL PRODUCTO hasta que tu bebé exceda el límite de longitud de 60 cm. Luego retire la incrustación del reductor del NOMBRE DEL PRODUCTO.

ADVERTENCIA:

- Nunca coloque la silla de coche en superficies elevadas (como mesas y sillas).
- Para evitar que el asiento del automóvil se vuelque durante el transporte, verifique si el asa de transporte está bloqueada en su lugar en la posición de transporte (A1).
- Cuando el Coral 360 esté instalado en una carriola, asegúrese siempre de usar adaptadores de asiento de automóvil aprobados y de asegurar el Coral 360 correctamente.

Usando el portabebé

- Doble el asa de transporte hacia abajo y tome las dos asas de los laterales del portabebé y manténgalas juntas en una mano.
- Presione el botón de liberación del portabebé en el costado de la cubierta de seguridad para desbloquear el portabebé.
- Levante el portabebé de la carcasa de seguridad.
- Al volver a colocar el portabebé en la carcasa de seguridad, asegúrese de que se bloquea mediante un "click" audible.
- Las asas del portabebé se retraerán automáticamente cuando se suelten.
- Coloque el asa de transporte en la posición más adelantada hacia las piernas del bebé hasta que quede bloqueada (posición A1).

ADVERTENCIA:

- Compruebe siempre si el indicador en los botones de liberación del portabebé se ha vuelto verde. De lo contrario, empuje el portabebé más adentro de la carcasa de seguridad hasta que se bloquee mediante un "clic" audible y los indicadores en el lado se vuelven verdes.
- Antes de usar el portabebé para transportar a su bebé, asegúrese siempre de que su bebé esté atado correctamente con el sistema de arnés integrado. No cargue nunca a su bebé sin atar en el portabebés.
- Asegúrese de que el asa de transporte esté en la posición A1.
- El portabebé no puede nunca instalarse de forma independiente en un automóvil. Siempre debe estar bloqueado en la carcasa de seguridad.

Coral 360 en aviones

- La instalación de la Coral 360 en un avión es diferente a la instalación en una silla de auto.
- En el avión, solamente está admitido fijar la Coral 360 con un cinturón de dos puntos de anclaje.
- En el avión, la Coral 360 solamente puede ser usada en asientos de pasajeros que estén orientados hacia adelante.
- El portabebé no puede y nunca puede instalarse de forma independiente en un avión sin estar fijado en la carcasa de seguridad.
- Para instalar Coral 360, coloca la silla de bebé orientada hacia atrás en el asiento del pasajero. Pasa las correas del cinturón de seguridad de 2 puntos a través de los pasadores del cinturón. (1,2) Bloquee la hebilla del cinturón de seguridad de 2 puntos. (3) Y apriete el cinturón de seguridad de 2 puntos tirando de la correa de apriete. (4)
- El asa de su Coral 360 debe estar colocada hacia arriba.
- La hebilla del arnés no debe colocarse dentro de la guía del cinturón de la Coral 360. De hacerlo, la fijación no será segura.
- Para desinstalar Coral 360, abre la hebilla del cinturón de seguridad de 2 puntos levantando la palanca de esta. (5) Retira las correas del cinturón de seguridad de 2 puntos de los pasadores. Asegúrate de que Coral 360 no se vaya a caer del asiento del pasajero al abrir la hebilla.
- La Coral 360 seguirá enganchada al asiento del avión, incluso si no está ocupada.
- La Coral 360 solo puede utilizarse en asientos del avión autorizados por la compañía aérea.

- No instales Coral 360 en la zona de alcance del airbag. Sigue siempre las instrucciones de la tripulación de cabina.
- No se garantiza la seguridad de su hijo si no se sigue el manual de instalación e instrucciones.

Mantenimiento

La funda, los cojines, las almohadillas para los cinturones y la capota para el sol del asiento del automóvil se pueden quitar para lavarlos. La barba delantera de la capota debe retirarse antes de lavarla. No es necesario quitar los insertos de plástico de los hombros y las almohadillas de la entrepierna antes de lavarlos. Las manijas de transporte suaves retráctiles y las correas del arnés se pueden limpiar con un paño húmedo.

- A - Maniglione per il trasporto
- B - Capottina XL (integrata)
- C - Pulsante per la regolazione del maniglione per il trasporto (L+R)
- D - Pulsanti di rilascio del passeggino (L+R)
- E - Ganci per cintura addominale dell'auto (L+R)
- F - Pulsanti di sblocco del marsupio + indicatori di bloccaggio (L+R)
- G - Guscio di sicurezza
- H - Marsupio
- H1 - Rivestimento
- H2 - Cuscino riduttore baby-hugg
- H3 - Cinture con protezioni amovibili
- H4 - Passagambe con fibbia della cintura e cuscinetto per l'inguine rimovibile
- H5 - Pulsante di regolazione della cintura di sicurezza
- H6 - Asse di bloccaggio del marsupio
- H7 - Cinghia per tendere le cinture
- H8 - Maniglie del marsupio retrattili (L+R)
- I - Ganci di bloccaggio del marsupio (L+R)
- J1 - Gancio per cintura dorsale dell'auto
- J2 - Alloggio manuale di istruzioni
- J3 - Barre di fissaggio per base

SICUREZZA

Il seggiolino auto è stato sviluppato per un uso intensivo di circa 6 anni.

Coral 360 nell'auto

- Utilizzare esclusivamente sedili orientati fronte marcia e muniti di cintura di sicurezza a tre punti, omologata e conforme allo standard ECE R16.
- Assicurarsi che la fibbia della cintura di sicurezza dell'auto segua un percorso lineare e che passi sotto il relativo gancio del seggiolino auto.
- La cintura di sicurezza dell'auto deve passare a stretto contatto con tutti i riferimenti verdi. Per una corretta installazione, controllare le istruzioni in questo manuale e l'adesivo presente sul lato del seggiolino.

ATTENZIONE:

- Installare il seggiolino auto solo in senso contrario alla direzione di marcia del veicolo o in un sedile del veicolo rivolto in avanti.

Coral 360 e il tuo bambino

- Verificare passando un dito tra la cintura di sicurezza il tuo bambino non vi sia oltre 1 cm di spazio. Se lo spazio è maggiore di 1 cm, stringere ulteriormente la cintura.
- Usare esclusivamente il cuscino riduttore baby-hugg di Coral 360 fino a quando il bambino non supera il limite di lunghezza di 60 cm. Successivamente rimuovere il riduttore baby-hugg dal Coral 360.

ATTENZIONE:

- Non posizionare mai il seggiolino auto w il marsupio su superfici rialzate (come tavoli o sedie).
- Per evitare che il seggiolino auto si ribalti durante il trasporto, controllare se il maniglione per il trasporto è bloccato in posizione di trasporto (A1).
- Quando il Coral 360 è installato su un passeggino, assicurarsi sempre di utilizzare adattatori omologati per seggiolini auto e di fissare correttamente il Coral 360.

Utilizzo del marsupio

- Piegarlo il maniglione per il trasporto verso il basso e prendere entrambe le maniglie del marsupio ai lati e tenerle insieme in una mano.
- Premere il pulsante di rilascio del marsupio sul lato del guscio di sicurezza per sbloccare il marsupio.
- Sollevare il marsupio dal guscio di sicurezza.
- Quando si rimette il marsupio nel guscio di sicurezza, assicurarsi che di avvertire il "clic" con conferma il corretto bloccaggio in posizione.
- Le maniglie del marsupio si ritraggono automaticamente al rilascio.
- Mettere il maniglione per il trasporto nella posizione più avanzata verso le gambe del bambino finché non si blocca (posizione A1).

ATTENZIONE:

- Controllare sempre se l'indicatore sui pulsanti di sblocco del supporto è diventato verde. In caso contrario, spingere ulteriormente il marsupio nel guscio di sicurezza finché non si blocca con un "clic" e gli indicatori laterali diventano verdi.
- Prima di utilizzare il marsupio per trasportare il bambino, assicurarsi sempre che il bambino sia legato correttamente con il sistema di cinture integrato. Non trasportare mai il bambino senza cintura nel marsupio.
- Accertarsi che il maniglione per il trasporto sia in posizione A1.

- Il marsupio non può e non deve mai essere installato da solo nella vettura. Deve essere sempre fissato nel guscio di sicurezza.

Coral 360 in aeroplano

- L'installazione di Coral 360 sul sedile di un aeroplano è diversa da quella per il sedile di un'auto.
- Coral 360 può essere utilizzato in aeroplano esclusivamente con una cintura di sicurezza a due punti d'aggancio.
- Coral 360 può essere usato in aeroplano esclusivamente su sedili orientati in avanti.
- Il marsupio non può e non deve mai essere installato da solo in un aeroplano senza essere fissato nel guscio di sicurezza.
- Per installare Coral 360, porre il sedile del bambino rivolto verso il sedile. Posizionare la cinghia della cintura di sicurezza a 2 punti nelle guide. (1,2) Bloccare la fibbia della cintura di sicurezza a 2 punti. (3) E stringere la cintura di sicurezza a 2 punti tirando la cinghia di serraggio. (4)
- La maniglia del Coral 360 deve stare in posizione eretta.
- La fibbia della cintura non deve essere posizionata all'interno della guida di Coral 360, poiché questo pregiudica un aggancio sicuro.
- Per rimuovere Coral 360, aprire la fibbia della cintura di sicurezza a 2 punti sollevando la leva della fibbia. (5) E rimuovere la cinghia della cintura di sicurezza a 2 punti dalle guide. Accertarsi che il Coral 360 non cada dal sedile del passeggero quando si apre la fibbia.
- Coral 360 deve restare issato con la cintura al sedile dell'aeroplano, anche quando non è occupato.
- Coral 360 può essere usato esclusivamente su sedili di aeroplano autorizzati dalla linea aerea.
- Non installare il Coral 360 nell'area di apertura dell'airbag.
- Devono essere seguite le istruzioni dell'equipaggio di cabina.
- La sicurezza del bambino non è garantita ove non siano rispettati l'installazione e il manuale di istruzioni.

Manutenzione

Il rivestimento, i cuscini, le imbottiture delle cinture e la capottina del seggiolino auto possono essere rimossi per il lavaggio. Il supporto anteriore della capottina deve essere rimosso prima del lavaggio. Non è necessario rimuovere gli inserti in plastica delle protezioni per spalle e inguine prima del lavaggio. Le maniglie del marsupio e di trasporto retrattili e la fettuccia della cintura possono essere pulite con un panno umido.

- A - Pega de transporte
- B - Capota de sol XL (incorporada)
- C - Botão de pressão para ajustar a pega de transporte (L+R)
- D - Botões de desengate do carrinho (L+R)
- E - Guias de passagem do cinto de segurança abdominal (L+R)
- F - Botões de desengate do suporte almofadado + indicadores de bloqueio (L+R)
- G - Estrutura de segurança
- H - Suporte almofadado
- H1 - Capa
- H2 - Almofada redutora
- H3 - Arnês dos ombros com protetores peitorais amovíveis
- H4 - Arnês entrepernas com fivela do cinto e suporte acolchoado entrepernas amovível
- H5 - Botão de ajuste do arnês
- H6 - Eixo de bloqueio do suporte almofadado
- H7 - Correia de ajuste do arnês
- H8 - Pegas retráteis do suporte almofadado (L+R)
- I - Ganchos de bloqueio do suporte almofadado (L+R)
- J1 - Guia de passagem do cinto (peitoral) de segurança do automóvel
- J2 - Compartmento do manual de instruções
- J3 - Barras de fixação para a base

SEGURANÇA

A cadeira-auto foi desenvolvida para uma utilização intensiva de aproximadamente 6 anos.

Coral 360 no automóvel

- Utilize apenas uma cadeira de frente para a marcha se esta estiver equipada com cinto de segurança de 3 pontos e cumpra com a norma ECE R16.
- Certifique-se de que a fivela do cinto de segurança do automóvel fica numa linha reta por baixo do guia de passagem da cadeira auto.

- O cinto de segurança do automóvel deve ficar bem apertado e passar por todas as guias de passagem verde. Para uma instalação adequada, consulte as instruções neste manual e na etiqueta autocolante na lateral da cadeira auto.

AVISO:

- Instale a cadeira-auto apenas voltada para a retaguarda num carro com um assento voltado para o sentido da marcha.

Coral 360 e seu bebé

- Certifique-se de que não consegue passar mais de um dedo (1 cm) entre o bebé e o cinto da cadeira-auto. Se o espaço for superior a 1 cm, aperte mais o arnês.
- Utilize a almofada redutora do Coral 360 apenas até o bebé ultrapassar 60 cm de comprimento. Posteriormente, retire a almofada redutora do Coral 360.

AVISO:

- Nunca coloque a cadeira-auto e/ou o suporte almofadado sobre superfícies altas (como mesas e cadeiras).
- Para impedir a cadeira-auto de se virar durante o transporte, verifique se a pega de transporte está bloqueada no lugar na posição de transporte (A1).
- Quando o Coral 360 é instalado num carrinho, certifique-se sempre de que utiliza adaptadores de assento aprovados e fixa o Coral 360 corretamente.

Utilizar o suporte almofadado

- Dobre a pega de transporte para baixo e pegue em ambas as pegas nas laterais do suporte almofadado com uma mão.
- Pressione o botão de desengate do suporte almofadado do lado da estrutura de segurança para desbloquear o suporte almofadado.
- Levante o suporte almofadado da estrutura de segurança.
- Ao colocar o suporte almofadado novamente na estrutura de segurança, certifique-se de que este bloqueia através de um "clique" sonoro.
- As pegas do suporte almofadado retraem automaticamente quando desengatadas.
- Coloque a pega de transporte na posição mais frontal na direção das pernas do bebé até bloquear (posição A1).

AVISO:

- Verifique sempre se o indicador nos botões de desengate do carrinho ficou verde. Caso contrário, empurre o suporte almofadado mais em direção à estrutura de segurança até este boquear emitindo um "clique" sonoro e apresentando os indicadores na lateral a verde.
- Antes de utilizar o suporte almofadado para transportar o seu bebé, certifique-se sempre de que o bebé está corretamente preso no sistema de arnês integrado. Nunca transporte o seu bebé no suporte almofadado sem estar preso.
- Certifique-se de que a pega de transporte está na posição A1.
- O suporte almofadado não pode nunca ser instalado como componente autónomo num automóvel. Deve estar sempre bloqueado na estrutura de segurança.

Coral 360 no avião

- A instalação da Coral 360 no assento de um avião é diferente da instalação no assento de um automóvel.
- A instalação da Coral 360 com um cinto de segurança de dois pontos de fixação só é permitida no avião.
- No avião, a Coral 360 só pode ser instalada em assentos que estejam virados para a frente.
- O suporte almofadado não pode nunca ser instalado como componente autónomo num avião sem ser bloqueado na estrutura de segurança.
- Para instalar o Coral 360, coloque a cadeira de criança voltada para a retaguarda no banco do passageiro. Insira a correia do cinto de segurança de 2 pontos através das guias do cinto. (1,2) Feche a fivela do cinto de segurança de 2 pontos. (3) Em seguida, aperte o cinto de segurança de 2 pontos puxando a tira de ajuste. (4)
- A pega da Coral 360 deve estar na posição vertical.
- A fivela do cinto de segurança não deve ser posicionada dentro da guia do cinto da Coral 360. Caso contrário, não existe uma fixação segura.
- Para desinstalar a Coral 360, abra a fivela do cinto de segurança de 2 pontos levantado a lingueta da fivela. (5) E remova a correia do cinto de segurança de 2 pontos das guias. Certifique-se de que a Coral 360 não cai do banco do passageiro quando abre a fivela.
- A Coral 360 deve permanecer sempre com o cinto de segurança colocado no assento do avião, mesmo quando estiver desocupada.

- A Coral 360 só pode ser instalada num assento de avião autorizado pela companhia aérea.
- Não instale a Coral 360 na área de abertura do airbag.
- Deve seguir as instruções da tripulação.
- Se não cumprir as indicações do manual de instalação e instruções, a segurança do seu bebé não está garantida.

Manutenção

A capa, as almofadas, as almofadas protetoras do arnês e a capota de sol da cadeira-auto podem ser retiradas para lavar. O suporte frontal da capota de sol tem de ser removido antes da lavagem. Os encaixes de plástico das almofadas do ombro e do arnês não precisam de ser removidos antes da lavagem. As pegas retráteis do suporte almofadado e a correia do arnês podem ser limpas utilizando um pano húmido.

- A - Bärhandtag
- B - XL sufflett (inbyggd)
- C - Knapp för justering av bärhandtag (V+H)
- D - Frisläppningsknapp för barnvagn (V+H)
- E - Bälteskrokar för bältets höftdel (V+H)
- F - Frisläppningsknappar för mjuklift + låsindikatorer (V+H)
- G - Säkerhetsskal
- H - Mjuklift
- H1 - Klädsel
- H2 - Insats för nyfödda barn
- H3 - Axelremmar med avtagbar vaddering
- H4 - Grenband med bälteskydd och avtagbar grenvaddering
- H5 - Justeringsknapp för bälte
- H6 - Axellås för mjuklift
- H7 - Bältestänningsrem
- H8 - Indragbara mjukliftshandtag (V+H)
- I - Låskrokar för mjuklift (V+H)
- J1 - Bälteskrok för bältets axeldel
- J2 - Förvaring för bruksanvisning
- J3 - Monteringsfästen för bas

SÄKERHET

Bilbarnstolen är utvecklad för intensiv användning i ca 6 år.

Coral 360 i bilen

- Använd endast en framåtvänd stol utrustad med trepunktsbälte som följer ECE R16-standard.
- Kontrollera att bilbältestäpnet går i en rak linje och förblir under bilbarnstolens bältestäpne.
- Bilens säkerhetsbälte ska spännas tätt längs de gröna markeringarna. För korrekt installation, följ anvisningarna i bruksanvisningen och på etiketten på sidan av bilbarnstolen.

WARNING:

- Bilbarnstolen får endast installeras bakåtvänd i bilen i en framåtvänd bilstol.

Coral 360 och ditt barn

- Se till att du inte får plats med mer än ett finger mellan bältet och ditt barn (1 cm). Dra åt bältet ytterligare om mellanrummet är större än 1 cm.
- Använd endast insatsen för nyfödda tills ditt barn är 60 cm eller längre. Ta sedan bort insatsen för nyfödda från Coral 360.

WARNING:

- Placera aldrig bilbarnstolen och/eller mjukliften på en upphöjd plats (t.ex. ett bord eller en stol).
- För att förhindra att bilbarnstolen tippas när du bär den, kontrollera att bärhandtaget är låst i bärposition (A1).
- När Coral 360 har installerats i en barnvagn, använd alltid godkända adapttrar och fäst Coral 360 ordentligt.

Använda mjukliften

- Vik ner bärhandtaget och ta tag i båda handtagen på mjukliften och håll dem med en hand.
- Tryck på mjukliftens frisläppningsknapp på sidan av skalet för att lossa mjukliften.
- Lyft upp mjukliften ur skalet.
- När du sätter tillbaka mjukliften i skalet, se till att den låses ordentligt med ett ljudligt "klick".
- Mjukliftens handtag dras in automatiskt när du släpper dem.
- För bärhandtaget längst framåt mot barnets ben tills det låser fast (position A1).

WARNING:

- Kontrollera alltid att indikatorerna på mjukliftens frisläppningsknappar är gröna. Om inte ska du trycka ner mjukliften ytterligare i skalet tills den låses ordentligt med ett ljudligt "klick" och indikatorerna på sidorna blir gröna.
- Innan du bär ditt barn i mjukliften ska du kontrollera att barnet är fastspänt ordentligt med bältestystemet. Bär aldrig ditt barn om det inte är fastspänt i mjukliften.
- Se till att bärhandtaget är i position A1.
- Mjukliften får aldrig installeras separat i bilen. Den måste alltid låsas fast i skalet.

Coral 360 i flygplan

- Installation av Coral 360 i ett flygplanssäte skiljer sig från installationen i ett bilsäte.
- Installation av Coral 360 med ett tvåpunktsbälte är endast tillåtet vid användning i ett flygplan.
- I ett flygplan kan Coral 360 endast användas i framåtvända passagerarsäten.
- Mjukliften får aldrig installeras separat i ett flygplan utan måste låsas fast i skalet.
- Installera Coral 360 genom att placera babyskyddet bakåtvänt i passagerarsätet. Trä tvåpunktsbältets rem genom bälteskenorna. (1, 2) Fäst tvåpunktsbältets spänne. (3) Dra åt tvåpunktsbältet genom att dra i åtdragningsremmen. (4)
- Bårhandtaget till Coral 360 måste vara i upprätt läge.
- Bältesspännet får inte placeras mellan bilbarnstolens bälteskrokar. Fastsättningen är inte säker om så sker.
- Lossa Coral 360 genom att öppna tvåpunktsbältets spänne genom att lyfta på spännets klaff. (5) Avlägsna tvåpunktsbältets rem från bälteskenorna. Se till att Coral 360 inte ramlar av passagerarsätet när spännet öppnas.
- Coral 360 ska alltid vara fastspänd i flygplanssätet, även om den är tom.
- Coral 360 ska endast användas på ett flygplanssäte som godkänts av flygbolaget.
- Installera inte Coral 360 i ett område där en krockkudde kan utlösas.
- Kabinpersonalens instruktioner måste följas.
- Ditt barns säkerhet kan inte garanteras om inte bruksanvisningen och instruktionerna för installation följs.

Underhåll

Bilbarnstolens överdrag, kuddar, vaddering och sufflett kan tas bort för att rengöras. Sufflettens främre båge måste tas bort innan tvätt. Plastinläggen på axel- och grenvadderingen behöver inte tas bort innan tvätt. Mjuklifstens indragbara handtag och bältet kan rengöras med en fuktig trasa.

- A - Bærehåndtag
- B - XL Solskærm (indbygget)
- C - Trykknop for justering af bærehåndtaget (V+H)
- D - Klapvogn - Frigørelsesknapper (V+H)
- E - Bæltøkroge til skød-delen af bæltet (V+H)
- F - Spædbarnsflift - Frigørelsesknapper + låse-indikatorer (V+H)
- G - Sikkerhedsskjold
- H - Spædbarnsflift
- H1 - Betræk
- H2 - Baby-hugg indlæg
- H3 - Skulderbælter med aftagelige skulderpuder
- H4 - Skridtrem med bæltespænde & aftagelig skridtpude
- H5 - Knap til selejustering
- H6 - Spædbarnsflift - Låseaksler
- H7 - Bæltestrammer
- H8 - Udtrækelige håndtag for spædbarnsflift (V+H)
- I - Bæresele låsekroge (V+H)
- J1 - Bæltøkrog til skulderdelen af bæltet
- J2 - Instruktion for manuel opbevaring
- J3 - Monteringsstænger for base

SIKKERHED

Autostolen er udviklet til intensiv brug i en periode på ca. 6 år.

Coral 360 anvendelse i bilen

- Anvend kun et fremadvendt sæde, der er fastgjort med en 3-punktssele der overholder ECE R16 standarden.
- Sørg for, at sikkerheds-sele samt spændet er fastgjort i en lige linje og forbliver under seleføringen på bilsædet.
- Bilsens sikkerhedssele skal spændes stramt langs alle de grønne markeringer. For korrekt montering, se venligst instruktionen i denne manual og klistermærket på siden af autostolen.

ADVARSEL:

- Monter udelukkende barnesædet bagudvendt på et fremadvendt bilsæde.

Coral 360 og dit barn

- Kontroller, at der ikke er plads til mere end en finger mellem selen og barnet (1 cm). Hvis der er mere end 1 cm, skal selen spændes yderligere.

- Anvend udelukkende baby-hugg indlæget fra Coral 360 indtil barnets højde overstiger 60 cm grænsen. Herefter skal du fjerne baby-hugg indlæget fra Coral 360.

ADVARSEL:

- Placér aldrig autostolen og/eller spædbarnsfliften på en forhøjet overflade (såsom et bord eller en stol).
- For at undgå at autostolen tipper, når du bærer den, bør du kontrollere at bærehåndtaget er låst fast i bærepositionen (A1).
- Når Coral 360 er monteret på en klapvogn, bør du altid sikre dig at du anvender godkendte autostol-adaptører, og sørg for at sikre Coral 360 korrekt.

Brug af spædbarnsfliften

- Fold bærehåndtaget ned og tag i begge håndtag på spædbarnsfliften fra siderne og hold dem samlet i den ene hånd.
- Tryk på frigørelsesknappen på siden af sikkerhedsskjoldet for at frigøre spædbarnsfliften.
- Løft spædbarnsfliften op fra sikkerhedsskjoldet.
- Når du sætter spædbarnsfliften tilbage i sikkerhedsskjoldet, skal du sikre dig at den fastlåses med et hørbart 'klik'.
- Spædbarnsfliften bærehåndtag trækker sig automatisk tilbage, når de slippes.
- Sæt bærehåndtaget i den mest fremadrettede stilling mod barnets ben, indtil det låser (position A1).

ADVARSEL:

- Kontroller altid om indikatoren på spædbarnsfliften frigørelsesknop er blevet grøn. Er dette ikke tilfældet, skal du skubbe spædbarnsfliften yderligere ind i sikkerhedsskjoldet, indtil du bemærker et hørbart 'klik', og indikatorerne på siden bliver grønne.
- Før du anvender spædbarnsfliften til at bære din baby, bør du sikre dig at barnet er spændt forsvarligt fast via det indbyggede selestrammer-system. Bær aldrig din baby i spædbarnsfliften, uden at han/hun er fastspændt.
- Vær sikker på at bærehåndtaget er sat i position A1.
- Spædbarnsfliften kan ikke, og må aldrig spændes fast som en selvstændig enhed i bilen. Den skal altid være fastgjort i sikkerhedsskjoldet.

Anvendelse af Coral 360 i fly

- Montering af Coral 360 på et flysæde er anderledes end montering på et bilsæde.
- Montering af Coral 360 med 2-punkts sikkerhedssele er kun tilladt under brug i fly.
- På fly må Coral 360 kun anvendes på sæder, der er fremadrettede.
- Spædbarnsiften kan ikke, og må ikke monteres i et fly som en selvstændig enhed uden at være låst fast i sikkerhedsskjoldet.
- For at montere Coral 360, skal du placere spædbarnsiften bagudvendt på passagersædet. Før båndet på 2-punkts sikkerhedssele gennem bælteføringerne. (1, 2) Lås spændet på 2-punkts selen. (3) Stram 2-punkt sikkerhedssele ved at trække i strammings-stroppen. (4)
- Håndtaget på Coral 360 skal vende opad.
- Bælte-spændet må ikke placeres mellem selestyrene på denne autostol. Ellers kan den ikke holdes sikkert på plads.
- For at demontere Coral 360, skal du åbne spændet på 2-punkts sikkerhedssele ved at løfte håndtaget på selespændet. (5) Fjern stroppen på 2-punkts selen fra seleføringen. Sørg for, at Coral 360 ikke falder ned fra passagersædet, når spændet åbnes.
- På et flysæde skal Coral 360 altid være fastspændt, også når den ikke er i brug.
- Coral 360 må kun bruges på flysæder, der er godkendt hertil af flyselskabet.
- Coral 360 må ikke installeres i området, hvor airbaggen udløses.
- Kabinepersonalets anvisninger skal altid respekteres.
- Der kan ikke garanteres for dit barns sikkerhed, såfremt du ikke følger monterings- og instruktionsmanualen.

Vedligeholdelse

Betræk, puder, bæltepuder og solskærm på autostolen kan aftages for vask. Den forreste baldakin på solskærmen skal fjernes før vask. Plasticindsatserne i skulder- og skridtpuderne behøves ikke aftages før vask. De udtrækkelige bærehåndtag på spædbarnsiften, og selebåndet kan rengøres med en fugtig klud.

- A - Kantokahva
- B - XL-aurinkolippa (kiinteä)
- C - Kantokahvan säätöpainike (V+0)
- D - Lastenvaunujen avauspainikkeet (V+0)
- E - Hakaset turvavyön lantio-osalle (V+0)
- F - Pehmeän kantokassin avauspainikkeet ja kiinnitysilmaisimet (V+0)
- G - Turvakaukalo
- H - Pehmeä kantokassi
- H1 - Kangas
- H2 - Tukityyny vastasyntyneelle lapselle
- H3 - Olkavyöt, joissa irrotettavat pehmusteet
- H4 - Haarahihna ja vyönsolki sekä irrotettava haarapehmuste
- H5 - Turvavaljaiden säätöpainike
- H6 - Pehmeän kantokassin kiinnitykselä
- H7 - Turvavyön kiristysriihna
- H8 - Pehmeän kantokassin sisäänvedettävät kahvat (V+0)
- I - Pehmeän kantokassin kiinnityshakaset (V+0)
- J1 - Hakanen turvavyön olkaosalle
- J2 - Käyttöohjeen säilytystasku
- J3 - Jalustan kiinnitystangot

TURVALLISUUS

Turvaistuin on kehitetty noin 6 vuoden intensiivistä käyttöä varten.

Coral 360 n käyttö autossa

- Käytä vain kasvat menosuuntaan olevaa istuinta, johon on asennettu ECE R16 -standardia noudattava 3-pisteturvavyö.
- Varmista, että auton turvavyön solki kulkee suorassa linjassa ja pysyy aina turvaistuimen hakasen alapuolella.
- Auton turvavyö pitää pujottaa kireälle kaikilla vihreitä merkintöitä pitkin. Tarkista tämän käyttöoppaan ohjeet ja ota turvaistuimen sivulta asianmukaisen asennuksen varalta.

VAROITUS:

- Asenna turvaistuin autoon vain selkä menosuuntaan autonistuimelle, joka osoittaa kasvat menosuuntaan.

Coral 360 ja lapsi

- Varmista, että turvavaljaan ja lapsen väliin ei mahdu kuin yksi sormi (1cm). Jos tilaa on enemmän kuin 1 cm, kiristä turvavaljaita.
- Käytä Coral 360 vastasyntyneen tukityynyä vain siihen asti, kunnes lapsesi kasvaa 60 cm:n pituusrajan yli. Irrota tämän jälkeen Coral 360 vastasyntyneen tukityyny.

VAROITUS:

- Älä koskaan aseta turvaistuinta ja/tai pehmeää kantokassia korotetulle pinnalle (kuten pöytä tai tuoli).
- Estääksesi turvaistuimen kallistumisen kantamisen aikana, tarkista, että kantokahvat on lukittu paikalleen kantoasentoon (A1).
- Kun Coral 360 asennetaan lastenvaunuihin, varmista aina, että käytät hyväksytyttä turvaistuinten sovitinta ja että kiinnität Coral 360:n asianmukaisesti.

Pehmeän kantokassin käyttö

- Täita kantokahva alas ja tartu pehmeä kantokassin molempiin kahvoihin sivulta ja pidä niitä yhdessä kädessä.
- Paina pehmeän kantokassin avauspainiketta turvakaukalon sivulta sen irrottamiseksi.
- Nosta pehmeä kantokassi pois turvakaukalosta.
- Kun asetat pehmeän kantokassin takaisin turvakaukaloon, varmista, että se kiinnittyy kuuluvasti "napsahtaan".
- Pehmeän kantokassin kahvat vetäytyvät automaattisesti sisään, kun niistä päästetään irti.
- Paina kantokahvaa etummaiseen ääriasentoonsa kohti lapsen jalkoja, kunnes se lukittuu (asento A1).

VAROITUS:

- Tarkista aina, onko kantokassin avauspainikkeiden ilmaisin muuttunut vihreäksi. Jos ei, työnnä pehmeää kantokassia pidemmälle turvakaukaloon, kunnes se lukittuu paikalleen kuuluvasti "napsahtaan" ja sivulla olevat ilmaisimet muuttuvat vihreäksi.
- Varmista aina ennen kuin kannat lastasi pehmeässä kantokassissa, että lapsesi on kiinnitetty asianmukaisesti hihoilla kiinteään turvavaljajärjestelmään. Älä koskaan kannata lastasi pehmeässä kantokassissa ilman valjaisiin kiinnittämistä.
- Varmista, että kantokahva on asennossa A1.

- Pehmeää kantokassia ei voi eikä sitä koskaan saa asentaa itsenäisesti autoon. Se on aina kiinnitettävä turvakaukalo.

Coral 360 lentokoneissa

- Coral 360n asennus lentokoneen istuimeen eroaa turvaistuimeen asennuksesta.
- Coral 360n saa asentaa 2-pisteturvavyöllä vain, kun sitä käytetään lentokoneessa.
- Lentokoneessa Coral 360a saa käyttää vain kasvat menosuuntaan olevilla matkustajan istuimilla.
- Pehmeää kantokassia ei voi eikä sitä koskaan saa asentaa itsenäisesti lentokoneeseen ilman, että se on kiinnitetty turvakaukalo.
- Asenna Coral 360 asettamalla lapsen turvaistuim selkä menosuuntaan matkustajan istuimelle. Reitä 2-pisteturvavyön kudosnauha vyöohjainten läpi. (1,2) Lukitse 2-pisteturvavyön solki. (3) Ja kiristä 2-pisteturvavyö vetämällä kiristyshihnasta. (4)
- Coral 360n kahvan on aina oltava pystyasennossa.
- Vyönsolkea ei saa asettaa tämän turvaistuimen hakasten väliin. Muutoin turvakiinnitystä ei ole.
- Irrota Coral 360 avaamalla 2-pisteturvavyön solki sen vipua nostamalla. (5) Irrota 2-pisteturvavyön kudosnauha vyöohjaimista. Varmista, että Coral 360 ei putoa matkustajan istuimelta solkea avatessa.
- Coral 360n on pysyttävä vyöllä kiinnitettynä lentokoneen istuimen silloinkin, kun sitä ei käytetä.
- Coral 360a saa käyttää lentokoneen istuimella vain, kun lentoyhtiöltä on saatu siihen lupa.
- Älä asenna Coral 360a turvatyynyn toiminta-alueelle.
- Matkustamohenkilökunnan ohjeita on noudatettava.
- Lapsesi turvallisuutta ei taata, mikäli et noudata asennus- ja käyttöoppaan ohjeita.

Puhdistus

Turvaistuimen kangas, pehmusteet, vyöpehmusteet ja aurinkolippa voidaan irrottaa pesua varten. Aurinkolipan etupidike on irrotettava ennen pesua. Olka- ja haarapehmusteiden muovivahvikkeita ei tarvitse irrottaa ennen pesua. Pehmeän kantokassin sisäänvedettävät kahvat ja turvavaljaiden vyöt voidaan puhdistaa määrällä liinalla.

- A - Pałąk do przenoszenia
- B - Daszek przeciwśtoneczny XL (zintegrowany)
- C - Przycisk do regulacji pałąka do przenoszenia (L+P)
- D - Przyciski zwalnijące wózka (L+P)
- E - Haki do przeprowadzenia biodrowej części pasa samochodowego (L+P)
- F - Przyciski zwalnijące nosidełka + wskaźniki blokady (L+P)
- G - Obudowa zabezpieczająca
- H1 - Nosidełko
- H - Pokrowiec
- H2 - Wkładka dla noworodka baby-hugg
- H3 - Pasy barkowe uprząży ze zdejmowanymi ochraniaczami
- H4 - Pas krokowy z klamrą i wyjmowaną wkładką
- H5 - HPrzycisk regulacji szelek
- H6 - Oś blokująca nosidełka
- H7 - Pasek regulacji uprząży
- H8 - Wyszwane uchwyty nosidełka (L+P)
- I - Haki blokujące nosidełka (L+P)
- J1 - Hak do przeprowadzenia barkowej części pasa samochodowego
- J2 - Instrukcja przechowywania
- J3 - Pręty mocujące fotelik do podstawy

BEZPIECZEŃSTWO

Model fotelika stworzono z myślą o intensywnym użytkowaniu przez okres około 6 lat.

Użytkowanie Coral 360 w samochodzie

- Korzystać tylko z siedzenia zwróconego do przodu, które jest wyposażone w 3-punktowe pasy bezpieczeństwa zgodne z normą ECE R16.
- Dopilnować, by klamra samochodowego pasa bezpieczeństwa była w linii prostej i pozostawała poniżej haka na pas fotelika Coral 360.
- Samochodowy pas bezpieczeństwa powinien być naciągnięty i przeprowadzony przez wszystkie punkty fotelika oznaczone na zielono. Wskazówki prawidłowego montażu znajdują się w tej instrukcji oraz na naklejce na Coral 360.

OSTRZEŻENIE:

•Fotelik Coral 360 należy montować w samochodzie wyłącznie tyłem na siedzeniu pojazdu skierowanym przodem do kierunku jazdy.

Coral 360 i dziecko

- Sprawdź, czy można wsunąć nie więcej niż jeden palec pod uprząż, w którą zapięte jest dziecko (1 cm). Jeśli luz wynosi więcej niż 1 cm, należy bardziej ściągnąć pas szelek.
- Używać wkładki dla noworodka baby-hugg Coral 360 do czasu, aż dziecko nie osiągnie 60 cm wzrostu. Następnie należy wyjąć wkładkę dla noworodka baby-hugg z Coral 360.

OSTRZEŻENIE:

- Nigdy nie umieszczaj fotelika i/lub nosidełka na podwyższeniu (np. na stole lub krześle).
- Aby zapobiec przewróceniu się fotelika podczas przenoszenia, należy sprawdzić, czy pałąk do przenoszenia jest zablokowany w pozycji przenoszenia (A1).
- Jeżeli Coral 360 jest zainstalowany na wózku, zawsze należy używać zatwierdzonych adapterów do fotelików samochodowych i odpowiednio zabezpieczyć Coral 360.

Użytkowanie nosidełka

- Złożyć uchwyt do przenoszenia i wyjąć uchwyty nosidełka z obu stron, a następnie chwycić je razem jedną ręką.
- Wcisnąć przycisk zwalnijący nosidełka z boku obudowy zabezpieczającej w celu odblokowania nosidełka.
- Podnieść nosidełko z obudowy zabezpieczającej.
- Po włożeniu nosidełka do obudowy zabezpieczającej, należy upewnić się, czy słychać było kliknięcie.
- Uchwyty nosidełka automatycznie cofną się po zwolnieniu.
- Ustawić pałąk do przenoszenia w pozycji najbardziej wysuniętej do przodu w kierunku nóg dziecka, aż się zablokuje (pozycja A1).

OSTRZEŻENIE:

- Zawsze sprawdzać, czy wskaźnik na przyciskach zwalniających nosidełka zmienił kolor na zielony. Jeśli nie, należy bardziej wcisnąć nosidełko w osłonę bezpieczeństwa, aż zablokuje się i będzie słychać kliknięcie, a wskaźniki z boku zmienią kolor na zielony.
- Przed użyciem nosidełka należy zawsze upewnić się, że dziecko jest prawidłowo przypięte za pomocą zintegrowanego systemu pasów. Nie wolno przenosić dziecka niezapiętego pasami w nosidełku.
- Upewnić się, czy pałąk do przenoszenia znajduje się w pozycji A1.
- Nosidełka nie wolno montować osobno w pojeździe. Zawsze musi być zablokowany w obudowie zabezpieczającej.

Użytkowanie Coral 360 w samolocie

- Instalacja Coral 360 na siedzeniu w samolocie różni się od instalacji na siedzeniu samochodowym.
- Instalacja Coral 360 za pomocą 2-punktowego pasa bezpieczeństwa jest dozwolona tylko podczas stosowania fotelika w samolocie.
- Coral 360 wolno stosować tylko na siedzeniach pasażerskich skierowanych w stronę kierunku lotu.
- Nosidełka nie wolno montować osobno w samolocie bez zablokowania w obudowie bezpieczeństwa.
- Nosidełko dla niemowląt Coral 360 należy zamontować na fotelu pasażera w kierunku przeciwnym do kierunku lotu. Poprowadzić taśmę 2-punktowego pasa bezpieczeństwa przez prowadnice pasa. (1, 2) Zablokować klamrę 2-punktowego pasa bezpieczeństwa. (3) Paskiem napinającym dociągnąć 2-punktowy pas bezpieczeństwa. (4)
- Uchwyt Coral 360 musi być w położeniu pionowym.
- Sprzączka pasa nie może znajdować się w obrębie prowadnicy fotelika Coral 360. W takim przypadku fotelik nie jest zamocowany w bezpieczny sposób.
- Aby wymontować Coral 360, należy otworzyć klamrę 2-punktowego pasa bezpieczeństwa podnosząc dźwignię klamry. (5) I zdjąć taśmę 2-punktowego pasa bezpieczeństwa z prowadnic. Podczas otwierania klamry należy uważać, aby Coral 360 nie spadł z fotela pasażera.
- Coral 360 musi pozostawać przypięty do siedzenia samolotowego, nawet wtedy, gdy nie jest zajęty.

- Coral 360 jest przeznaczony do użytkowania na siedzeniach samolotowych autoryzowanych przez linię lotniczą.
- Nie wolno montować Coral 360 w obszarze otwierania się poduszek powietrznych.
- Postępować zgodnie z instrukcjami personelu pokładowego.
- W przypadku nieprzestrzegania instrukcji instalacji i obsługi produkt nie gwarantuje bezpieczeństwa dziecka.

Instrukcje konserwacji

Pokrowiec, poduszki, ochraniacze pasów i daszek przeciwśoneczny fotelika samochodowego można zdjąć do prania. Przed praniem należy zdjąć przednią część daszka przeciwśonecznego. Plastikowe wkładki ochraniające ramion i krocza nie muszą być wyjmowane przed praniem. Wysuwane uchwyty i pasy nosidełka można czyścić wilgotną szmatką.

- A - Bærehåndtak
- B - XL solseil (innebygget)
- C - Trykknapp for justering av bærehåndtak (venstre og høyre)
- D - Utløserknapp for stroller (venstre og høyre)
- E - Beltekroker for delen av beltet som går over fanget (venstre og høyre)
- F - Utløserknapp for myk bærestol + låseindikatorer (venstre og høyre)
- G - Sikkerhetsskall
- H - Myk bærestol
- H1 - Deksel
- H2 - Støttepute for nyfødt barn
- H3 - Skulderbelter med avtagbare belteputer
- H4 - Skrittstropp med beltespenne og avtagbar skrittpute
- H5 - Knapp for justering av sele
- H6 - Låseaksel til myk bærestol
- H7 - Beltestrammerrem
- H8 - Inntrekkbare håndtak til myk bærestol (venstre og høyre)
- I - Låsekrok for myk bærestol (venstre og høyre)
- J1 - Beltekroken til skulderdelen av beltet
- J2 - Oppbevaring for bruksanvisning
- J3 - Monteringsstolper for base

SIKKERHET

Bilsetet er utviklet for intensivt bruk i ca. 6 år.

Coral 360 for bruk i bil

- Bruk kun forovervendt sete utstyrt med 3-punkts sikkerhetsbelte som er i samsvar med standarden ECE R16.
- Pass på at låsen på bilens sikkerhetsbelte holdes rett og sitter under beltekroken til bilsetet.
- Bilens sikkerhetsbelte må tres stramt langs alle grønne markeringer. Se instruksjonene i denne håndboken samt klistremerket på siden av bilsetet for korrekt montering.

ADVARSEL:

- Bilsetet må monteres bakovervendt på et forovervendt sete i bilen.

Coral 360 og barnet ditt

- Pass på at du ikke får plass til mer enn én finger mellom selens og barnet ditt (1 cm). Hvis mellomrommet er større enn 1 cm, skal selebeltet strammes ytterligere.
- Bruk bare baby-hugg-innlegget til Coral 360 til barnet er høyere enn lengdegrensen på 60 cm. Deretter tas baby-hugg-innlegget av Coral 360.

ADVARSEL:

- Ikke plasser bilsetet og/eller den myke bærestolen på en forhøyet overflate (sånn som et bord eller en stol).
- For å hindre at bilsetet velter når du bærer det, må du sjekke at bærehåndtaket er låst på plass i bæreposisjon (A1).
- Når Coral 360 er montert på en barnevogn, må du alltid påse at godkjente bilseteadaptere brukes og at Coral 360 festes riktig.

Bruke den myke bærestolen

- Fold ned bærehåndtaket og ta i begge sidehåndtakene og hold dem sammen med én hånd.
- Trykk på utløserknappen på siden av sikkerhetsskallet til den myke bærestolen for å låse opp den myke bærestolen.
- Løft opp den myke bærestolen fra sikkerhetsskaller.
- Når du plasserer den myke bærestolen i sikkerhetsskallet, må du påse at den låses på plass med et hørbart klikk.
- Håndtakene til den myke bærestolen vil automatisk trekke seg tilbake når de utløses.
- Sett bærehåndtaket i fremste stilling mot barnets føtter til det låses på plass (posisjon A1).

ADVARSEL:

- Sjekk alltid at indikatoren til utløserknappene til bærestolen har blitt grønne. Hvis ikke skyves bærestolen lengre inn i sikkerhetsskallet til den låses på plass med et hørbart klikk og indikatorene på siden blir grønne.
- Før du bruker den myke bærestolen for å bære barnet, må du alltid påse at barnet er spent fast riktig med det innbygde selesystemet. Bær aldri barnet uten stropper i den myke bærestolen.
- Påse at bærehåndtaket er i posisjon A1.
- Den myke bærestolen kan aldri og må aldri monteres frittstående i en bil. Den må alltid være låst på plass i sikkerhetsskallet.

Coral 360 for bruk i fly

- Montering av Coral 360 på et flysete er annerledes enn montering på et bilsete.
- Montering av Coral 360 med 2-punkts sikkerhetsbelte er kun tillatt når det brukes i et fly.
- I et fly kan Coral 360 kun brukes på forovervendte passasjer seter.
- Den myke bærestolen kan aldri og må aldri monteres frittstående i et fly uten at det er låst i sikkerhetsskallet.
- For å montere Coral 360 plasseres barnesetet bakovervendt på passasjerselet. Tre reimen til det 2-punkts sikkerhetsbelte gjennom belteføringene. (1,2) Lås spennen på det 2-punkts sikkerhetsbelte. (3) Og stram til 2-punktsbelte ved å dra i strammebåndet. (4)
- Håndtaket til Coral 360 må være i oppreist posisjon.
- Beltespenner må ikke plasseres mellom beltekrokene til dette bilsetet. Ellers vil ikke festet være trygt.
- For å demontere Coral 360, åpne spennen til det 2-punkts sikkerhetsbelte ved å løfte spennens åpningsmekanisme. (5) Og fjern reimen til det 2-punkts sikkerhetsbelte fra føringene. Pass på at Coral 360 ikke faller fra passasjerselet når spennen åpnes.
- Coral 360 må hele tiden være festet til flysetet, selv når det ikke er i bruk.
- Coral 360 må kun brukes i flyseter godkjent av flyselskapet.
- Ikke monter Coral 360 i området der kollisjonsputer kan utløses.
- Kabinpersonalets anvisninger må følges.
- Sikkerheten til barnet ditt kan ikke garanteres dersom instruksjoner for montering og bruk ikke følges.

Vedlikehold

Deksel, puter, belteblokker og solseil til bilsetet kan tas av for vasking. Frontbøylen til solseilet må tas av før vasking. Plastinnleggene til skulder- og skrittputer trenger ikke å tas av før vasking. De tilbaketrekkbare håndtakene til den myke bærestolen og selesystemet kan rengjøres med en våt klut.

- A - Рюкзак для переноса
- B - Солнцезащитный навес размера XL (встроенный)
- C - Нажимная кнопка для регулировки рукоятки для переноски (Л+П)
- D - Кнопки для разблокировки прогулочной детской коляски (Л+П)
- E - Ременные крюки для коленной части ремня (Л+П)
- F - Кнопки для разблокировки мягкого рюкзака для переноски + индикаторы фиксации (Л+П)
- G - Защитная оболочка
- H - Мягкий рюкзак для переноски
- H1 - Чехол
- H2 - Поддерживающая подушка для новорожденного ребенка
- H3 - Плечевые ремни со съемными подкладками
- H4 - Лямка в области промежности с пружинкой на поясе и съемной подкладкой для области промежности
- H5 - Кнопка регулировки ремней
- H6 - Осевое крепление мягкого рюкзака для переноски
- H7 - Лямка натяжителя ремня
- H8 - Выдвижные рукоятки мягкого рюкзака для переноски (Л+П)
- I - Фиксирующие крюки мягкого рюкзака для переноски (Л+П)
- J1 - Крюк для плечевой части ремня
- J2 - Место для хранения руководства пользователя
- J3 - Монтажные планки для основания

БЕЗОПАСНОСТЬ

Автомобильное кресло разработано для интенсивного использования около 6 лет.

Использование автокресла Coral 360 в автомобиле

- Допускается использовать только сиденье, расположенное лицом вперед, оснащенное трехточечным ремнем безопасности, соответствующим стандарту ECE R16.
- Убедитесь, что пряжка ремня безопасности автомобиля проходит по прямой линии и все

время остается ниже крюка ремня автокресла.

- Ремень безопасности автомобиля должен туго охватывать автокресло и проходить вдоль всех зеленых меток. Для надлежащей установки сверьтесь с инструкцией, приведенной в настоящем руководстве, и наклейкой, расположенной на боковой поверхности автокресла Coral 360.

ПРЕДУПРЕЖДЕНИЕ:

• Устанавливайте автокресло на переднее сиденье автомобиля, которое находится в положении лицом вперед, только в положении лицом назад.

Автокресло Coral 360 и ваш ребенок

- Убедитесь в том, что между страховочным ремнем и ребенком имеется зазор размером не более одного пальца (1 см). Если имеется зазор более 1 см, затяните страховочный ремень туже.
- Используйте поддерживающую подушку для новорожденного ребенка автокресла Coral 360, пока размер вашего ребенка не превысит 60 см в длину. После этого снимите поддерживающую подушку для новорожденного ребенка с автокресла Coral 360.

ПРЕДУПРЕЖДЕНИЕ:

- Никогда не ставьте автокресло Coral 360 и (или) мягкий рюкзак для переноски на возвышенную поверхность (например, стол или кресло).
- Чтобы предотвратить опрокидывание автокресла при переноске, проверяйте, чтобы рукоятка для переноски была зафиксирована в положении для переноски (A1).
- При установке автокресла Coral 360 на прогулочную детскую коляску обязательно используйте утвержденные держатели и правильно закрепляйте автокресло Coral 360.

Использование мягкого рюкзака для переноски ребенка

- Сложите рукоятку для переноски и возьмитесь за обе боковые ручки мягкого рюкзака для переноски и держите их в одной руке.
- Для разблокирования мягкого рюкзака для переноски нажмите кнопку разблокировки мягкого рюкзака для переноски на стороне защитной оболочки.

- Поднимите и вытяните мягкий рюкзак для переноски из защитной оболочки.
- При размещении мягкого рюкзака для переноски в защитной оболочке, убедитесь, что его фиксация сопровождается звуком щелчка.
- Ручки мягкого рюкзака для переноски автоматически выдвигаются при разблокировке.
- Переместите рукоятку для переноски в переднее положение к ногам ребенка, пока она не зафиксируется (положение A1).

ПРЕДУПРЕЖДЕНИЕ:

- Всегда проверяйте, чтобы на кнопки разблокировки рюкзака для переноски загорались индикаторы зеленым цветом. Если этого не происходит, поместите мягкий рюкзак для переноски в защитную оболочку, чтобы он зафиксировался со звуковым сигналом щелчка и чтобы индикаторы сбоку загорелись зеленым цветом.
- Прежде чем использовать мягкий рюкзак для переноски, всегда проверяйте, чтобы ваш ребенок был должным образом пристегнут с помощью встроенной системы ремней. Никогда не переносите вашего ребенка в мягком рюкзаке для переноски, не пристегнув ремнями.
- Убедитесь, что рукоятка для переноски находится в положении (A1).
- Мягкий рюкзак для переноски не может и никогда не должен быть размещен в автомобиле отдельно. Его всегда следует фиксировать в защитной оболочке.

Автокресло Coral 360 в самолете

- Установка автокресла Coral 360 в самолете отличается от установки на сиденье автомобиля.
- Установка детского автокресла Coral 360 с двухточечным ремнем безопасности допускается только при его использовании в самолете.
- В самолете автокресло Coral 360 может использоваться только на пассажирских сиденьях, расположенных в положении направления движения.
- Мягкий рюкзак для переноски не может и никогда не должен быть размещен в самолете отдельно без закрепления в защитной оболочке.

- Чтобы установить автокресло Coral 360, поместите рюкзак-переноску для новорожденных на пассажирское сиденье в положение лицом назад. Проведите двухточечный ремень безопасности сквозь направляющие для ремня. (1,2) Зафиксируйте пряжку двухточечного ремня безопасности. (3) Затем затяните двухточечный ремень безопасности, потянув за лямку для затяжки. (4)
 - Ручка Coral 360 должна находиться в вертикальном положении.
 - Пряжка ремня не должна располагаться внутри направляющей ремня автокресла Coral 360. В противном случае не будет обеспечено безопасное крепление.
 - Чтобы снять Coral 360, отстегните пряжку двухточечного ремня безопасности, подняв рычаг пряжки. (5) Выньте двухточечный ремень безопасности из направляющих для ремня. Следите за тем, чтобы автокресло Coral 360 не выпало из пассажирского сиденья при открытии пряжки.
 - Автокресло Coral 360 должно оставаться закрепленным ремнем на сиденье самолета даже, если в нем нет ребенка. Автокресло Coral 360 предназначено только для использования на сиденье самолета, утвержденном для этой цели авиалинией.
 - Не устанавливайте Coral 360 в зоне действия подушки безопасности.
 - Всегда следуйте инструкциям бортпроводников.
 - Безопасность вашего ребенка в случае несоблюдения инструкций по установке и требований руководства по эксплуатации не может быть гарантирована.

Уход

Чехол, подушки, накладки на ремни и солнцезащитный навес автокресла можно снять для стирки и очистки. Перед стиркой и очисткой необходимо снять переднюю пластину солнцезащитного навеса. Перед стиркой и очисткой не нужно снимать пластиковые вкладыши плечевых подложек и подложки для области промежности. Выдвижные ручки мягкого рюкзака для переноски и ремни можно очищать с помощью влажной тряпки.

- A - Taşıma kolu
- B - XL Gölgelek (yerleşik)
- C - Taşıma kolunu ayarlama düğmesi (Sol+Sağ)
- D - Puset bırakma düğmeleri (Sol+Sağ)
- E - Kemerin kucak kısmı için kemer kancaları (Sol+Sağ)
- F - Yumuşak taşıyıcı bırakma düğmeleri + kilitleme göstergeleri (Sol+Sağ)
- G - Güvenlik gövdesi
- H - Yumuşak taşıyıcı
- H1 - Kılıf
- H2 - Bebeği saran iç dolgu
- H3 - Çıkarılabilir kemer yastıklarına sahip omuz kemerleri
- H4 - Kemer tokasına ve çıkarılabilir bacak arası yastığına sahip kasık kemeri
- H5 - Kemer ayar düğmesi
- H6 - Soft carrier locking axle
- H7 - Yumuşak taşıyıcı sabitleme mili
- H8 - Hareketli yumuşak taşıyıcı kolları (Sol+Sağ)
- I - Yumuşak taşıyıcı sabitleme kancaları (Sol+Sağ)
- J - Kemerin omuz kısmı için kemer kancası
- J2 - Talimat kılavuzu saklama bölgesi
- J3 - Baza ünitesi için montaj çubukları

GÜVENLİK

Çocuk oto güvenli koltuğu, yaklaşık 6 yıllık yoğun kullanımı için geliştirilmiştir.

Coral 360 ürününün araç içi kullanımı

- ECE R16 standardına uygun bir 3 noktalı emniyet kemeri ile donatılmış ve öne bakan bir koltuk kullanın.
- Araç emniyet kemerinin düz bir çizgi halinde olduğundan ve oto güvenli koltuğu kemer kancasının altında kaldığından emin olun.
- Araç emniyet kemeri, tüm yeşil işaretler boyunca sıkı bir şekilde gerdirilmelidir. Düzgen bir şekilde yerleştirmek için, bu kılavuzda ve oto güvenli koltuğunun yan tarafındaki etiketin üzerinde bulunan talimatları izleyin.

UYARI:

- Oto güvenli koltuğunu, yalnızca öne bakan bir araç koltuğu üzerine, sürüş yönünün tersine bakacak şekilde taktırın.

Coral 360 ve bebeğiniz

- Kemer ile bebeğiniz arasında bir parmaktan (1 cm) fazla boşluk kalmadığından emin olun. 1 cm'den fazla boşluk varsa kemeri biraz daha sıkın.
- Bebeğiniz 60 cm'lik boy sınırını geçinceye kadar yalnızca Coral 360 ürününün bebeği saran iç dolgusunu kullanın. Boy sınırını geçtikten sonra Coral 360 ürününün bebeği saran iç dolgusunu çıkarın.

UYARI:

- Oto güvenli koltuğunu ve/veya yumuşak taşıyıcıyı asla yüksek bir zemin (örneğin masa veya sandalye) üzerine koymayın.
- Oto güvenli koltuğunun taşıma sırasında devrilmesini önlemek için, taşıma kolunun taşıma konumunda (A1) sabitlenmiş olup olmadığını kontrol edin.
- Coral 360 ürününü bir puset üzerine takılı şekilde kullanırken, her zaman onaylı oto güvenli koltuğu uyarlama araçları kullandığınızdan ve Coral 360 ürününü doğru şekilde sabitlediğinizden emin olun.

Yumuşak taşıyıcıyı kullanma

- Taşıma kolunu aşağı doğru katlayın ve her iki yumuşak taşıyıcı kolunu yanlardan alarak tek elinizde bir araya getirin.
- Yumuşak taşıyıcının kilidini açmak için güvenlik gövdesinin yanındaki yumuşak taşıyıcı bırakma düğmesine basın.
- Yumuşak taşıyıcıyı güvenlik gövdesinden kaldırın.
- Yumuşak taşıyıcıyı güvenlik gövdesine geri yerleştirirken taşıyıcının kilitletiğinden emin olun. Bu olduğunda bir "çıt" sesi duyarsınız.
- Yumuşak taşıyıcı kolunu bırakıldığında otomatik olarak geri çekilir.
- Taşıma kolunu bebeğin bacaklarına doğru çekerek kilitletinceye kadar ilerletin (konum A1).

UYARI:

- Taşıyıcı bırakma düğmelerindeki göstergenin yeşile dönmüş olmadığını her zaman kontrol edin. Dönmediyse, yumuşak taşıyıcıyı kilitlemeye kadar güvenlik gövdesine doğru itin. Taşıyıcı kilitletiğinde bir "çıt" sesi duyulur ve yandaki göstergeler yeşile döner.
- Bebeğinizi taşımak için yumuşak taşıyıcıyı kullanmadan önce, bebeğinizin entegre kemer sistemiyle doğru şekilde bağlandığından daima emin olun. Bebeğinizi yumuşak taşıyıcıda asla bağlanmamış olarak taşımayın.

- Taşıma kolunun A1 konumunda olduğundan emin olun.
- Yumuşak taşıyıcı asla araç koltuğuna tek başına takılamaz ve takılmamalıdır. Her zaman güvenlik gövdesine sabitlenerek kullanılmalıdır.

Coral 360 ürününün uçakta kullanımı

- Coral 360 ürününün uçak koltuğunda kullanımı, otomobile kullanımından farklıdır.
- Coral 360 ürününü 2 noktalı emniyet kemeri ile birlik te yalnızca uçakta kullanabilirsiniz.
- Uçak içerisinde Coral 360, yalnızca ileriye bakan koltuklarda kullanılabilir.
- Yumuşak taşıyıcı, güvenlik gövdesine sabitlenmeden asla uçak koltuğuna tek başına takılamaz ve takılmamalıdır.
- Coral 360 ürününü takmak için, bebek taşıyıcısını arkaya doğru bakacak şekilde yolcu koltuğuna yerleştirin. 2 noktalı emniyet kemerinin kayışını kemer kılavuzlarından geçirin. (1,2) 2 noktalı emniyet kemerinin tokasını kilitleyin. (3) Sıkma kayışını çekerek 2 noktalı emniyet kemerini sıkın. (4)
- Coral 360 ürününün tutma kolu dik konumda olmalıdır.
- Kemer tokası, bu oto güvenlik koltuğunun kemer kancalarının arasında kalmamalıdır. Aksi takdirde güvenli bir bağlantı gerçekleştirilemez.
- Coral 360 ürünü çıkarmak için, 2 noktalı emniyet kemerinin tokasını, tokenin açma mandalını kaldırarak açın. (5) 2 noktalı emniyet kemerinin kayışını kemer kılavuzlarından çıkarın. Toka açılırken Coral 360 ürününün yolcu koltuğundan düşmemesine dikkat edin.
- Coral 360, üzerinde bebek yokken bile uçak koltuğunda kemer takılı şekilde kalmalıdır.
- Coral 360, yalnızca hava yolu şirketi tarafından izin verilen koltuklarda kullanılabilir.
- Coral 360 ürününü hava yastığının açıldığı bölgeye yerleştirmeyin.
- Kabin ekibinin talimatlarına uyulmalıdır.
- Kurulum ve kullanım talimatlarına uymadığınız durumlarda çocuğunuzun güvenliği garanti edilmez.

Bakım

Oto güvenlik koltuğunun kılıfı, minderleri, kemer yastıkları ve gölgeği yıkama için çıkarılabilir. Gölgeğin ön baleni yıkama öncesinde çıkarılmalıdır. Omuz ve bacak arası yastıklarının plastik parçalarının yıkama öncesinde çıkarılması gerekmez. Hareketli yumuşak taşıyıcı kolları ve kemer kayışı ıslak bir bez kullanılarak temizlenebilir.

- A - Ručka za nošenje
- B - Štitnik za sunce XL (ugrađen)
- C - Gumb za prilagodbu ručke nosiljke (L+D)
- D - Gumbi za otpuštanje kolica (L+D)
- E - Kuke za pojas za dio pojasa za krilo (L+D)
- F - Gumbi za mekanu nosiljku i pokazatelji zaključavanja (L+D)
- G - Sigurnosni okvir
- H - Mekana nosiljka
- H1 - Navlaka
- H2 - Jastuk za oslonac za novorođenče
- H3 - Rameni pojasevi s odvojivim jastučićima za pojaseve
- H4 - Remen za međunožje s kopčom i odvojivim jastučićem za međunožje
- H5 - Gumb za namještanje H-pojasa
- H6 - Kopča za zaključavanje mekane nosiljke
- H7 - Remen za zatezanje pojaseva
- H8 - Izvlačne ručke mekane nosiljke (L+D)
- I - Kuke za zaključavanje mekane nosiljke (L+D)
- J1 - Kuka za pojas za rameni dio pojasa
- J2 - Pretinac za priručnik s uputama
- J3 - Šipke za postavljanje baze

SIGURNOST

Autosjedalica razvijena je za intenzivnu uporabu tijekom otprilike 6 godina.

Upotreba sjedalice Coral 360 u automobilu

- Koristite se samo sjedalom usmjerenim prema naprijed koje je postavljeno sa sigurnosnim pojansom u tri točke koje je u skladu s normom ECE R16.
- Provjerite je li kopča sigurnosnog pojasa postavljena u ravnoj liniji ili je ispod kuke za pojas na sjedalici.
- Sigurnosni pojas automobila mora imati čvrsti navoj duž svih zelenih oznaka. Ispravno postavljanje provjerite u uputama u ovom priručniku i na naljepnici na bočnoj strani sjedalice.

UPOZORENJE:

- Autosjedalicu postavite u vozilu samo u smjeru suprotnom od smjera vožnje na sjedalu vozila koje je okrenuto prema smjeru vožnje.

Coral 360 i vaše dijete

- Osigurajte da se između pojasa i djeteta ne može ugarati više od debljine jednog prsta (1 cm). Ako je razmak veći od 1 cm, dodatno stegnite remen.
- Upotrebljavajte samo jastuk za novorođenče Coral 360 dok vaše dijete ne prekorači ograničenje visine od 60 cm. Nakon toga izvadite jastuk za novorođenče iz Coral 360.

UPOZORENJE:

- Nikada ne stavljajte autosjedalicu i/ili mekanu nosiljku na uzdignutu površinu (kao što su stoli ili stolica).
- Kako biste spriječili da se autosjedalica prevrne tijekom nošenja, provjerite je li ručka nosiljke zaključana u položaju za nošenje (A1).
- Kada autosjedalicu Coral 360 postavljate na kolica, uvijek koristite odobrene adaptere za autosjedalicu za ispravno zaključavanje autosjedalice Coral 360.

Upotreba mekane nosilke

- Sklopite ručku za nošenje. Podignite obje bočne ručke mekane nosiljke i držite ih u jednoj ruci.
- Pritisnite gumb za otpuštanje mekane nosiljke na bočnoj strani sigurnosnog okvira kako biste je otključali.
- Podignite mekanu nosiljku iz sigurnosnog okvira.
- Kada mekanu nosiljku vraćate u sigurnosni okvir, provjerite čuje li se zvučni klik koji označava zaključavanje.
- Ručke mekane nosiljke automatski će se uvući nakon otpuštanja.
- Ručke za nošenje stavite u potpuno prednji položaj prema nogama djeteta dok se ne zaključa (položaj A1).

UPOZORENJE:

- Uvijek provjerite jesu li pokazatelji na gumbima za otpuštanje nosiljke postali zeleni. Ako nisu, dodatno gurnite mekanu nosiljku u sigurnosni okvir dok ne začujete zvučni klik koji označava zaključavanje i dok pokazatelji na bočnoj strani ne postanu zelene boje.
- Prije upotrebe nosiljke za nošenje djeteta, uvijek provjerite je li dijete zavezano na odgovarajući način pomoću integriranog sustava za vezanje. Dijete nikada nemojte nositi u mekanoj nosiljci ako nije zavezano.
- Provjerite je li ručka za nošenje u položaju A1.
- Mekana nosiljka ne može i nikada se ne smije staviti kao samostojeća u automobilu. Uvijek se mora staviti u sigurnosni okvir i zaključati.

Coral 360 u zrakoplovima

- Postavljanje sjedalice Coral 360 na zrakoplovno sjedalo razlikuje se od postavljanja na automobilsko sjedalo.
- Postavljanje sjedalice Coral 360 sa sigurnosnim pojasom s dvije točke dozvoljeno je samo pri upotrebi u zrakoplovu.
- Coral 360 se u zrakoplovu može upotrebljavati samo na putničkim sjedalima okrenutima prema naprijed.
- Mekana nosiljka ne može i ne smije se nikada postaviti samostalno u zrakoplovu. Treba se staviti u sigurnosni okvir i zaključati.
- Za instalaciju nosiljke za bebe Coral 360 nosiljku smjestite na putničko sjedalo tako da je usmjerena unatrag. Provucite traku sigurnosnog pojasa s dvije točke vezanja kroz vodilice za pojas. (1,2) Zakopčajte kopču sigurnosnog pojasa s dvije točke vezanja. (3) Zatim zategnite sigurnosni pojas s dvije točke vezanja povlačeći traku za učvršćivanje. (4)
- Ručka nosiljke Coral 360 mora biti u uspravnom položaju.
- Kopča za pojas ne smije biti postavljena unutar vodilica za pojas sjedalice Coral 360. U suprotnom neće biti sigurno pričvršćeno.
- Za deinstalaciju nosiljke Coral 360 otvorite kopču sigurnosnog pojasa s dvije točke vezanja podižući ručicu kopče. (5) Zatim uklonite traku sigurnosnog pojasa s dvije točke vezanja iz vodilica. Budite pažljivi da nosiljka Coral 360 ne padne s putničkog sjedala prilikom otkopčavanja kopče.
- Coral 360 mora ostati vezana pojasom za zrakoplovno sjedalo, čak i ako nije zauzeto.
- Coral 360 namijenjena je samo za upotrebu na zrakoplovnom sjedalu koje je odobrila zrakoplovna kompanija.
- Ne instalirajte nosiljku Coral 360 u prostorima u kojima su aktivirani zračni jastuci.
- Obavezno slijedite upute kabinskog osoblja.
- Ne jamči se sigurnost vašeg djeteta u slučaju nepoštovanja priručnika za postavljanje i upute.

Upute za održavanje

Navlaku, jastučice, obloge na remenima i štitnik za sunce autosjedalice možete skinuti radi pranja. Prednji dio štitnika za sunce treba skinuti prije pranja. Plastični umeci na jastučićima za ramena i međunožje ne trebaju se vaditi prije pranja. Izvlačne ručke mekane nosiljke i mreža na remenju može se očistiti mokrom krpom.

- A - Rukoväť na prenášanie
- B - XL Protisľečná strieška (vstavaná)
- C - Tlačidlo pre nastavenie rukoväte na prenášanie (L+P)
- D - Tlačidlá uvoľnenia z kočiarika (L+P)
- E - Spony pre brušnú časť pásu (L+P)
- F - Tlačidlá na uvoľnenie mäkkého nosiča + indikátory zaistenia (L+P)
- G - Bezpečnostná schránka
- H - Mäkký nosič
- H1 - Poťah
- H2 - Podporný vankúš pre novorodenca
- H3 - Ramenné popruhy s odnímateľnými vypchávkami
- H4 - Rozkrokový pás so sponou a odnímateľným rozkrokovou vypchávkou
- H5 - Nastavovacie tlačidlo popruhov
- H6 - Zamykacia os mäkkého nosiča
- H7 - Napínadlo remeňov popruhu
- H8 - Skladacie rukoväte mäkkého nosiča (L+P)
- I - Zamykacie spony mäkkého nosiča (L+P)
- J1 - Spona pre ramenné popruhy
- J2 - Miesto na návod na použitie
- J3 - Montážne tyče pre základňu

BEZPEČNOSŤ

Det'ská sedačka do auta bola vyvinutá tak, aby ju bolo možné intenzívne používať približne 6 rokov.

Použitie Coral 360 v aute

- V smere jazdy používajte len také sedačky, ktoré sú vybavené 3-bodovým bezpečnostným pásmom, ktorý je v súlade s normou ECE R16.
- Uistite sa, že spona bezpečnostného pásu autosedačky je v priamej línii a zostáva pod sponou autosedačky.
- Bezpečnostný pás auta je treba tesne upevniť pozdĺž všetkých zelených značiek. Pre správnu inštaláciu si prečítajte tento návod na použitie a nálepku na boku autosedačky.

VAROVANIE:

- Sedačku v aute umiestnite len na sedadlo vozidla v smere jazdy.

Coral 360 a vaše dieťa

- Uistite sa, že medzi bezpečnostnými pásmi a vašim dieťaťom nie je miesto väčšie ako prst (1 cm). Ak je priestor väčší ako 1 cm, utiahnite pás popruhu.
- Podporný vankúš pre novorodenca Coral 360 používajte iba do chvíle, než výška dieťaťa prekročí 60 cm. Potom podporný vankúš pre novorodenca z Coral 360 odstráňte.

VAROVANIE:

- Nikdy neumiestňujte autosedačku a/ani mäkký nosič na vyvýšené miesto (ako napríklad stôl alebo stoličku).
- Aby sa zabránilo prevráteniu autosedačky pri prenášaní, skontrolujte, či je rukoväť na prenášanie zaistená na mieste v polohe pre prenášanie (A1).
- Pokiaľ je Coral 360 nainštalovaný na kočiariku, vždy použite schválené adaptéry autosedačky a Coral 360 správne zaistite.

Používanie mäkkého nosiča

- Rukoväť na prenášanie zložte a uchopte obidve rukoväte mäkkého nosiča a držte ich spojené jednou rukou.
- Stlačte tlačidlo uvoľnenia mäkkého nosiča na boku bezpečnostnej schránky a mäkký nosič tak uvoľnite.
- Mäkký nosič zdvihnite z bezpečnostnej schránky.
- Pri vkladaní mäkkého nosiča späť do bezpečnostnej schránky sa ubezpečte, či sa zaistil v podobe hlasného „kliknutia“.
- Rukoväte mäkkého nosiča sa po uvoľnení samy zatiahnu.
- Rukoväte na prenášanie nastavte do polohy čo najviac vpred v smere nôh dieťaťa, dokiaľ sa nezaistia na mieste (poloha A1).

VAROVANIE:

- Vždy skontrolujte, či je indikátor na tlačidlách uvoľnenia nosiča zelený. Pokiaľ to tak nie je, zatlačte mäkký nosič hlbšie do bezpečnostnej schránky, dokiaľ sa nezaistí hlasným „kliknutím“ a indikátory na bokoch sa nezmenia na zelené.
- Pred použitím mäkkého nosiča pre prenos dieťaťa, vždy sa ubezpečte, že je dieťať správne zaistené zabudovaným systémom popruhov. Dieťa nikdy nenoste v mäkkom nosiči bez zaistenia.
- Ubezpečte sa, či je rukoväť na prenášanie v polohe A1.

- Mäkký nosič sa nedá a nikdy sa nesmie inštalovať do vozidla samostatne. Musí byť vždy zaistený v bezpečnostnej schránke.

Autosedačka Coral 360 v lietadlách

- Inštalácia Coral 360 na sedadlo lietadla sa líši od inštalácie na sedadlo auta.
- Inštalácia Coral 360 2-bodovým bezpečnostným pásmom je povolená len v lietadle.
- V lietadle sa môže Coral 360 použiť len na sedadlách v smere jazdy.
- Mäkký nosič sa nedá a nesmie v lietadle nikdy inštalovať samostatne bez zaistenia do bezpečnostnej schránky.
- Detskú autosedačku Coral 360 umiestnite na sedadlo spolujazdca proti smeru jazdy. Ved'te 2-bodový bezpečnostný pás cez vodiace drážky na pás. (1, 2) Zaistíte sponu 2-bodového bezpečnostného pásu. (3) A utiahnite 2-bodový bezpečnostný pás potiahnutím ut'ahovacieho pásu. (4)
- Rukoväť sedačky Coral 360 musí byť vo zvislej polohe.
- Spona nesmie byť umiestnená na páse vedúcom z Coral 360. V opačnom prípade uchytenie nie je bezpečné.
- Ak chcete vybrať sedačku Coral 360, otvorte sponu 2-bodového bezpečnostného pásu nadvihnutím rukoväte spony. (5) A vyberte 2-bodový bezpečnostný pás z vodiacich drážok. Pri otváraní spony dbajte na to, aby sedačka Coral 360 nespadla zo sedadla spolujazdca.
- Coral 360 musí zostať pripútaná na sedadlo lietadla, aj keď je prázdna.
- Coral 360 je možné použiť len na takom sedadle lietadla, ktoré na to určila letecká spoločnosť.
- Neumiestňujte sedačku Coral 360 v oblasti vystrelenia airbagov.
- Je potrebné dodržiavať pokyny posádky.
- Bezpečnosť vášho dieťaťa nie je zaručená, ak nedodržíte všetky pokyny a návod na použitie.

Pokyny pre údržbu

Potah, vankúše, vypchávkový pás a protisľnečná strieška sa dajú dať dole pre pranie. Predná kostica protisľnečnej striešky sa pred práním musí vytiahnuť. Plastové vložky ramenných a medzinožných vypchávkov nie je treba pred práním vyt'ahovať. Skladacie rukoväte mäkkého nosiča a sieťové časti popruhov je možné vyčistiť s pomocou mokrej handričky.

- A - Дръжка за носене
- B - XL сенник (вграден)
- C - Бутон за регулиране на дръжката за носене (Л+Д)
- D - Бутони за освобождаване от количка (Л+Д)
- E - Куки за поясната част на колана на автомобила (Л+Д)
- F - Бутони за освобождаване на мекия кош + индикатори за заключване (Л+Д)
- G - Предпазен корпус
- H - Мек кош
- H1 - Калъф
- H2 - Подпорна възглавничка за новородени
- H3 - Раменни колани със сменяеми меки подложки
- H4 - Каишка на чатала със закопчалка на колана и сменяема подплънка за чатала
- H5 - Бутон за регулиране на колана
- H6 - Блокиращ мост на мекия кош
- H7 - Каишка за затягане на колана
- H8 - Прибиращи се дръжки на мекия кош (Л+Д)
- I - Блокиращи куки на мекия кош (Л+Д)
- J1 - Кука за раменната част на колана на автомобила
- J2 - Отделение за съхранение на инструкцията
- J3 - Елементи за монтиране на основата

БЕЗОПАСНОСТ

Столчето за кола е разработено за интензивна употреба в продължение на приблизително 6 години.

Използване на Coral 360 в автомобил

- Винаги използвайте обърнатата напред седалка, която е снабдена с 3-точков обезопасителен колан, който отговаря на стандарт ECE R16.
- Уверете се, че закопчалката на обезопасителния колан на автомобила е в права линия и се намира под водача за колана на автомобила.
- Обезопасителният колан на автомобила трябва да бъде опънат по всички сини маркировки. За правилно монтиране проверете указанията в това упътване и на стикера отстрани на столчето за кола.

ПРЕДУПРЕЖДЕНИЕ:

- Монтирайте столчето за кола само обърнато назад при гледаща напред седалка в превозното средство.

Coral 360 и Вашето бебе

- Уверете се, че между обезопасителния колан и бебето има най-много един пръст разстояние (1 см). Ако разстоянието е по-голямо от 1 см, затегнете допълнително обезопасителния колан.
- Използвайте подпорната възглавничка за новородени на Coral 360 докато Вашето бебе не превиши ограничението за дължина от 60 см. След това отстранете подпорната възглавничка за новородени от Coral 360.

ПРЕДУПРЕЖДЕНИЕ:

- Никога не поставяйте столчето за кола и/или мекия кош върху повдигната повърхност (напр. стол или маса).
- За да предотвратите преобръщане на столчето за кола при носене, проверете дали дръжката за носене е правилно блокирана в позиция на носене (A1).
- Ако Coral 360 се инсталира на количка, винаги трябва да сте сигурни, че използвате одобрени адаптери за столче за кола и сте обезопасили правилно Coral 360.

Използване на мекия кош

- Спуснете надолу дръжката за носене и откатете двете дръжки на мекия кош отстрани, като ги държите с една ръка.
- Натиснете бутона за освобождаване отстрани на предпазния корпус, за да освободите мекия кош.
- Повдигнете мекия кош от предпазния корпус
- Когато поставяте мекия кош обратно в предпазния корпус, се уверете, че сте чули звук на шракване при заключване.
- Дръжките на мекия кош автоматично ще се приберат, когато се освободи.
- Поставете дръжката за носене на най-предна позиция спрямо краката на бебето, докато блокира (позиция A1).

ПРЕДУПРЕЖДЕНИЕ:

- Винаги проверявайте дали индикаторите на бутоните за освобождаване на коша светят в зелено. В противен случай натиснете мекия кош в предпазния корпус до звук на щракване при заключване и светване на индикаторите в зелено.
- Преди да използвате мекия кош за пренасяне на Вашето бебе, винаги трябва да се уверите, че бебето е правилно обезопасено с вградената обезопасителна система с колани. Никога не пренасяйте бебето си в мекия кош без обезопасителни колани.
- Уверете се, че дръжката за носене е на позиция A1.
- Мекият кош не може и в никакъв случай не трябва да се монтира самостоятелно в автомобила. Винаги трябва да е заключен в предпазния корпус.

Coral 360 в самолети

- Монтирането на Coral 360 в самолетна седалка се различава от монтирането в седалка на автомобил.
- Монтирането на Coral 360 с 2-точков обезопасителен колан е позволено само при използване в самолет.
- В самолет Coral 360 може да се използва само в обрънати напред пътнически седалки.
- Мекият кош не може и в никакъв случай не трябва да се монтира самостоятелно в самолета, без да е заключен в предпазния корпус.
- За да монтирате Coral 360, поставете коша за бебе обрънато назад на седалката за пътници. Прокарайте лентата на 2-точковия предпазен колан през водачите на колана. (1,2) Заклучете катарамата на 2-точковия предпазен колан. (3) И затегнете 2-точковия предпазен колан, като издърпате затягащата каишка. (4)
- Дръжката на Coral 360 трябва да е в изправено положение.

- Закопчалката на колана не трябва да бъде поставена във водачите за колана на тази седалка за кола. В противен случай няма да се осъществи безопасно прикрепване.
- За да деинсталирате Coral 360, отворете катарамата на 2-точковия предпазен колан, като повдигнете лоста на катарамата. (5) И отстранете лентата на 2-точковия предпазен колан от водачите. Внимавайте Coral 360 да не падне от седалката за пътници, когато отваряте катарамата.
- Coral 360 трябва да остане пристегнат с обезопасителния колан на самолетната седалка дори когато не се използва.
- Coral 360 може да се използва само в самолетни седалки, одобрени от авиокомпанията.
- Не монтирайте Coral 360 в зоната на разгръщане на въздушна възглавница.
- Трябва да се следват указанията на стюардите.
- Безопасността на Вашето дете не е гарантирана, ако не се спазват указанията за монтаж и употреба.

Поддържане

- Калъфът, възглавниците, меките подложки и сеникът на столчето за кола могат да се извадят за почистване. Предната част на сеника трябва да се отстрани преди почистване. Пластмасовите подложки на рамото и подплънките за чатала не трябва да се изваждат преди почистване. Прибиращите се дръжки на мекия кош и обезопасителната лента могат да бъдат почистени с мокра кърпа.

- A - Рукоятка для перенесення
- B - Сонцезахисний навіс розміру XL (вбудований)
- C - Натиска кнопка для регулювання рукоятки для перенесення (Л+П)
- D - Кнопки для розблокування прогулянкового дитячого візка (Л+П)
- E - Ремінні гаки для колінної частини ременя (Л+П)
- F - Кнопки для розблокування м'якого рюкзака для перенесення + індикатори фіксування (Л+П)
- G - Захисна оболонка
- H1 - М'який рюкзак для перенесення
- H2 - Чохол
- H2 - Підтримуюча подушка для новонародженої дитини
- H3 - Плечові ремені зі знімними підкладками
- H4 - Лямка в області промежини з пряжкою на поясі та знімною підкладкою для області промежини
- H5 - Кнопка регулювання ременів
- H6 - Осьове кріплення м'якого рюкзака для перенесення
- H7 - Лямка натягувача ременя
- H8 - Висувні рукоятки м'якого рюкзака для перенесення (Л+П)
- I - Фіксуючі гаки м'якого рюкзака для перенесення (Л+П)
- J1 - Крюк для плечової частини ременя
- J2 - Відділення для зберігання посібника з експлуатації
- J3 - Монтажні планки для основи

БЕЗПЕКА

Автомобільне крісло розроблено для інтенсивного використання близько 6 років.

Використання автокрісла Coral 360 в автомобілі

- Допускається використовувати тільки сидіння, що розташовані обличчям вперед, оснащені триточковим ременем безпеки, що відповідає стандарту ECE R16.

- Переконайтеся, що пряжка ременя безпеки автомобіля проходить по прямій лінії і весь час залишається у положенні нижче гака ременя автокрісла.
- Ремінь безпеки автомобіля повинен туго охоплювати автокрісло і проходити вздовж всіх зелених міток. Для належного встановлення звертайтеся з інструкцією, наведеною в цьому посібнику, і наклейкою, розташованою на бічній поверхні автокрісла Coral 360.

ПОПЕРЕДЖЕННЯ:

- Встановлюйте автокрісло на переднє сидіння автомобіля, яке знаходиться у положенні обличчям вперед, лише в положенні обличчям назад.

Автокрісло Coral 360 і ваша дитина

- Переконайтеся, що між страхувальним ременем і дитиною є просвіт розміром не більше одного пальця (1 см). Якщо просвіт становить більше 1 см, затягніть страхувальний ремінь тугоше.
- Використовуйте підтримуючу подушку для новонародженої дитини автокрісла Coral 360, поки розмір вашої дитини не перевищить 60 см в довжину. Після цього зніміть підтримуючу подушку для новонародженої дитини з автокрісла Coral 360.

ПОПЕРЕДЖЕННЯ:

- Ніколи не ставте автокрісло та (або) м'який рюкзак для перенесення на піднесу поверхню (наприклад, стіл або крісло).
- Щоб запобігти перекиданню автокрісла під час перенесення, перевіряйте, щоб рукоятка для перенесення була зафіксована в положенні для перенесення (A1).
- При встановленні автокрісла Coral 360 на прогулянковий дитячий візок обов'язково використовуйте затверджені тримачі та правильно закріплюйте автокрісло Coral 360.

Використання м'якого рюкзака для перенесення дитини

- Складіть рукоятку для перенесення і візьміться за обидві бокові ручки м'якого рюкзака для перенесення і тримайте їх в одній руці.

- Для розблокування м'якого рюкзака для перенесення натисніть кнопку розблокування м'якого рюкзака для перенесення збоку захисної оболонки.
- Підніміть і витягніть м'який рюкзак для перенесення із захисної оболонки.
- При розміщенні м'якого рюкзака для перенесення в захисній оболонці, переконайтеся, що його фіксація супроводжується звуком «клацання».
- Ручки м'якого рюкзака для перенесення автоматично висуваються при розблокуванні.
- Перемістіть рукоятку для перенесення в переднє положення до ніг дитини, поки вона не зафіксується (положення A1).

ПОПЕРЕДЖЕННЯ:

- Завжди перевіряйте, щоб на кнопках розблокування рюкзака для перенесення спалахували індикатори зеленим кольором. Якщо це не відбувається, помістіть м'який рюкзак для перенесення в захисну оболонку, щоб він зафіксувався зі звуковим сигналом «клацання», і щоб індикатори збоку спалахнули зеленим кольором.
- Перш ніж використовувати м'який рюкзак для перенесення вашої дитини, завжди перевіряйте, щоб ваша дитина була належним чином пристібнута за допомогою вбудованої системи ременів. Ніколи не переносьте вашу дитину в м'якому рюкзаку для перенесення непрестібнутою ременями.
- Переконайтеся, що рукоятка для перенесення знаходиться в положенні (A1).
- М'який рюкзак для перенесення не може і ніколи не повинен бути розміщений в автомобілі окремо. Його завжди слід фіксувати в захисній оболонці.

Крісло Coral 360 в літаках

- Встановлення автокрісла Coral 360 в літаку відрізняється від встановлення на сидінні автомобіля.
- Встановлення дитячого автокрісла Coral 360 із двухточковим ременем безпеки допускається тільки при його використанні в літаку.
- У літаку автокрісло Coral 360 може використовуватися лише на пасажирських сидіннях, розташованих у положенні напрямку

руху.

- М'який рюкзак для перенесення не може і ніколи не повинен бути розміщений в літаку окремо без закріплення в захисній оболонці.
- Щоб встановити автокрісло Coral 360, помістіть модуль для перенесення немовлята на пасажирське сидіння у положенні обличчям назад. Проведіть двухточковий ремінь безпеки крізь направляючі для ременя. (1, 2) Зафіксуйте пряжку двухточкового ременя безпеки. (3) Потім затягніть двухточковий ремінь безпеки, потягнувши за лямку для затягування. (4)
- Ручка Coral 360 повинна перебувати у вертикальному положенні.
- Пряжка ременя не повинна розташовуватися всередині направляючої ременя автокрісла Coral 360. В іншому разі не буде гарантовано безпечне кріплення.
- Щоб зняти Coral 360, відстебніть пряжку двухточкового ременя безпеки, піднявши важіль пряжки. (5) Вийміть двухточковий ремінь безпеки з направляючих для ременя. Слідкуйте за тим, щоб автокрісло Coral 360 не випало із пасажирського сидіння при відкритті пряжки. Автокрісло Coral 360 має залишатися закріпленим ременем на сидінні літака навіть, якщо у ньому немає дитини.
- Автокрісло Coral 360 призначене лише для використання на сидінні літака, затвердженому для цієї мети авіалінією.
- Не встановлюйте Coral 360 в зоні дії подушки безпеки.
- Завжди дотримуйтесь інструкцій бортпроводників.
- У разі недотримання інструкцій по встановленню і вимог керівництва з експлуатації безпека вашої дитини не може бути гарантована.

Догляд

Чохол, подушки, накладки на ремені та сонцезахисний навіс автокрісла можна зняти для прання та очищення. Перед пранням та очищенням передню пластину сонцезахисного навісу потрібно зняти. Перед пранням та очищенням пластики вкладиш плечових підкладок та підкладки для області промежини не потрібно знімати. Висувні ручки-м'якого рюкзака для перенесення та ремені можна очистити за допомогою мокрої ганчірки.

- A - Hordozó fogantyú
- B - XL naptető (beépített)
- C - Nyomógomb a hordozó fogantyú beállításához (B+)
- D - Babakocsi-lecsatoló gombok (B+)
- E - Övvezetők az öv derékrészéhez (B+)
- F - Kenguru babahordozóhoz való lecsatoló gombok + zárjelzők (B+)
- G - Biztonsági váz
- H - Kenguru babahordozó
- H1 - Takaró
- H2 - Támaszpárna újszülött számára
- H3 - Vállövek levehető övpárnákkal
- H4 - Mellkas-heveder övcsattal és levehető védőpárnákkal
- H5 - Hám állítógombja
- H6 - Kenguru babahordozó biztosítótengelye
- H7 - Övfeszítő heveder
- H8 - Teleszkópos fogantyúk a kenguru babahordozón (B+)
- I - Kenguru babahordozóhoz való zárkapcsok (B+)
- J1 - Övvezető az öv vállrészehez
- J2 - A használati útmutató tárolása
- J3 - Sínek az alaphoz történő rögzítéshez

BIZTONSÁG

Az autós ülést úgy terveztük, hogy annak intenzív használat esetén nagyjából 6 év az élettartama.

A(z) Coral 360 autóban történő használata

- Kizárólag olyan, menetirányba néző ülésre szerelje fel a terméket, amely az ECE R16 szabványnak megfelelő, hárompontos biztonsági övvel rendelkezik.
- Győződjön meg róla, hogy az autó biztonsági öve egyenes vonalban fut, és hogy az autós gyerekülés övvezetője alatt marad.
- Az autó biztonsági övét szorosan be kell fűzni az összes zöld jelzés mentén. A megfelelő rögzítésről tájékozódjon jelen kézikönyv utasításából, illetve az autós gyerekülés oldalán látható címkéből.

FIGYELMEZTETÉS:

- Az autós gyerekülést kizárólag menetiránnyal ellentétes helyzetben rögzítse az autóban, a jármű menetirányba néző üléséhez.
- Coral 360 és kisgyermek**
- Győződjön meg róla, hogy a hám és a kisgyermek közé maximum egy ujja fér be (1 cm). 1 cm-nél nagyobb távolság esetén szorítsa meg jobban a hámot.
- Csak addig használja a(z) Coral 360 újszülötteknek való támaszpárnáját, amíg gyermeke nem haladja meg a 60 cm-es hosszúságot. Ezt követően távolítsa el a(z) Coral 360 ülésből az újszülötteknek való támaszpárnát.

FIGYELMEZTETÉS:

- Soha ne helyezze az autós gyerekülést és/vagy a kenguru babahordozót magas felületre (például asztalra vagy székre).
- Annak érdekében, hogy megakadályozza az autós gyerekülés hordozás közbeni felborulását, ellenőrizze, hogy a hordozó fogantyú a helyén, hordozó pozícióban reteszelt (A1) állásban van-e.
- A(z) Coral 360 babakocsira történő szerelése esetén mindig győződjön meg a(z) Coral 360 megfelelő biztosításáról, illetve hogy jóváhagyott autósülés-adaptert használjon.

A kenguru babahordozó használata

- Hajtsa le a hordozó fogantyút, és fogja meg – egyik kezében összefogva – a kenguru babahordozó mindkét oldalsó fogantyúját.
- Nyomja meg a kenguru babahordozó biztonsági vázának oldalán található, lecsatoló gombot, hogy lecsatolja a kenguru babahordót.
- Emelje el a kenguru babahordozót a biztonsági vázról.
- Amikor visszahelyezi a kenguru babahordozót a biztonsági vázra, győződjön meg róla, hogy az hallható kattánással rögzült-e a helyére.
- A kenguru babahordozó fogantyúit automatikusan visszahúzódnak a lecsatoláskor.
- Állítsa a hordozó fogantyút a legjobban előretolt állásba, a gyermek lábai felé, amíg az a helyére nem rögzült (A1-es pozíció).

FIGYELMEZTETÉS:

- Mindig ellenőrizze, hogy a hordozó lecsatoló gombjain található jelzőszerkezet zöldre váltott-e. Ha nem, tolja erősebben a kenguru babahordozót a biztonsági vázra, amíg az egy hallható kattánással a helyére nem rögzül, és az oldalsó jelzőszerkezetek zöldre nem váltanak.
- Mielőtt a kenguru babahordozót gyermeke hordozására használná, mindig győződjön meg róla, hogy a gyermekét megfelelően rögzítette a beépített hámrendszer hevederével. Soha ne hordozza gyermekét a kenguru babahordozóban hevederes rögzítés nélkül.
- Győződjön meg róla, hogy a hordozó fogantyú az A1-es pozícióban van-e.
- A kenguru babahordozót nem lehet és nem szabad külön rögzíteni az autóban. Az mindig legyen a biztonsági vázhoz rögzített állapotban.

A(z) Coral 360 repülőgépeken

- A(z) Coral 360 repülőgépülésre rögzítésének lépései különböznek az autóülésre rögzítés lépéseitől.
- A(z) Coral 360 kétpontos biztonsági övvel való rögzítése kizárólag repülőgépen való használat esetén engedélyezett.
- Repülőgépen a(z) Coral 360 kizárólag menetirányba néző utasüléseken használható.
- A kenguru babahordozót nem lehet és soha nem szabad a biztonsági váz nélkül, magában rögzíteni a repülőgépen.
- A(z) Coral 360 rögzítéséhez helyezze a csecsemőhordozót hátrafelé mutató irányban az utasülésre. Vezesse át a kétpontos biztonsági öv hevederét az övvezetőkön. (1, 2) Zárja a kétpontos biztonsági öv csatját. (3) Majd – a szorítóhevedert meghúзва – szorítsa meg a kétpontos biztonsági övet. (4)
- A(z) Coral 360 fogantyújának felfelé kell néznie.
- Az övcsatot tilos az autós gyermekülés övvezetői között elhelyezni. Így nem kivitelezhető a biztos rögzítés.
- A(z) Coral 360 lecsatlakoztatásához – a csat karját megemelve – kapcsolja ki a kétpontos biztonsági öv csatját. (5) Majd távolítsa el a kétpontos biztonsági öv hevederét a vezetőkből. Győződjön meg róla, hogy a(z) Coral 360 nem esik le az utasülésről a csat kikapcsolásakor.
- Hagyja bekapcsolva a repülőgépülésen a(z) Coral 360 övszját még akkor is, ha az ülés éppen üres.

- A(z) Coral 360 kizárólag a légitársaság által engedélyezett repülőgépülésen használható.
- Ne rögzítse a(z) Coral 360 terméket olyan területre, ahol kinyílnak a légzsák.
- Kövesse a fedélzeti személyzet utasításait.
- Amennyiben nem tesz eleget a beszerelési és használati kézikönyvben található utasításoknak, gyermeke biztonsága nem garantálható.

Ápolás

Az autós gyermekülés takarója, párnái, övpárnái és naptetője mosás céljából levehető. A naptető elülső tartóvázát a mosás előtt távolítsa el. A váll- és testvéstő párnák műanyag betéteit nem szükséges eltávolítani a mosás előtt. A kenguru babahordozó teleszkópos fogantyúja és a háms hevedere nedves ronggyal tisztítható.

- A - Ročka za nošenje
- B - Senčnik XL (vgrajen)
- C - Potisni gumb za prilagoditev ročke za nošenje (L+R)
- D - Gumba za sprostitev vozička (L+R)
- E - Kljuka za trebušni predel pasu (L+R)
- F - Gumba za sprostitev mehkega nosilca + indikatorji zaklepanja (L+R)
- G - Varnostna lupina
- H - Mehki nosilec
- H1 - Pokrov
- H2 - Podporna blazina za novorojenčka
- H3 - Ramenski pasovi s snemljivimi blazinicami
- H4 - Mednožni trak s pasno zaponko in snemljivo mednožno blazinico
- H5 - Gumb za nastavitve varnostnega pasu
- H6 - Zaklepna os za mehki nosilec
- H7 - Trak napenjalnika pasu
- H8 - Snemljive ročke mehkega nosilca (L+R)
- I - Zaklepni kavlji mehkega nosilca (L+R)
- J1 - Kljuka za ramenski del pasu
- J2 - Prostor za shranjevanje navodil za uporabo
- J3 - Namestitvene letvice za bazo

VARNOST

Avtomobilski sedež je bil razvit za intenzivno uporabo skozi obdobje približno 6 let.

Uporaba otroškega sedeža Coral 360 v avtomobilu

- Uporabljajte samo naprej usmerjen sedež, ki je opremljen s 3-točkovnim varnostnim pasom in je v skladu z določili standarda ECE R16.
- Sponka varnostnega pasu mora biti v ravni liniji in pod kljuko za pas na otroškem sedežu Coral 360.
- Avtomobilski varnostni pas mora biti speljan tesno vzdolž vseh zelenih oznak. Za pravilno montažo glejte navodila v tem priložniku in nalepko na notranji strani otroškega sedeža Coral 360.

OPOZORILO:

- Otroški sedež namestite le tako, da je v avtomobilu obrnjen nazaj, na avtomobilskem sedežu, ki je obrnjen naprej.

Coral 360 in vaš dojenček

- Prepričajte se, da med varnostni pas in otrogrom ne morete vstaviti več kot enega prsta (1 cm). Če je med njima več kot 1 cm prostora, zategnite varnostni pas.
- Podporna blazina za dojenčke Coral 360 uporabljajte, dokler vaš dojenček ne preseže omejitve višine 60 cm. Nato podporno blazino za dojenčke odstranite s Coral 360.

OPOZORILO:

- Nikoli ne postavljajte otroškega sedeža in/ali mehkega nosilca Coral 360 na dvignjeno površino (kot sta miza ali stol).
- Če želite preprečiti, da bi se otroški sedež preuknil med nošenjem, preverite, ali je nosilna ročka zaklenjena na mestu v položaju za nošenje (A1).
- Ko je Coral 360 nameščen na voziček, vedno uporabite odobrene adapterje za avtomobilске sedeže in pravilno zavarujte Coral 360.

Uporaba mehkega nosilca

- Upognite ročko za nošenje navzdol ter z eno roko primate in zadržite oba ročaja mehkega nosilca z obeh strani.
- Pritisnite gumb za sprostitev mehkega nosilca na strani varnostne lupine in tako odklenite mehki nosilec.
- Dvignite mehki nosilec z varnostne lupine.
- Ko mehki nosilec nameščate nazaj v varnostno lupino, se prepričajte, da se zaklene tako, da ob tem slišite »klik«.
- Ročaji mehkega nosilca se bodo samodejno vptegnili, ko jih boste spustili.
- Ročko za nošenje potisnite v najbolj sprednji položaj proti dojenčkovim nogam, dokler se ne zaklene (položaj A1).

OPOZORILO:

- Vedno preverite, če je indikator na gumbu za sprostitev nosilca začel svetiti zeleno. Če temu ni tako, potisnite mehki nosilec še bolj v notranjost varnostne lupine, dokler se ne zaklene tako, da ob tem slišite »klik«, indikatorji na strani pa začnejo svetiti zeleno.
- Preden mehki nosilec uporabite za nošenje svojega dojenčka, se vedno prepričajte, da je dojenček pravilno pripet z vgrajenim sistemom pasu. Dojenčka v mehkem nosilcu nikoli ne prenašajte nepripetega.
- Prepričajte se, da je ročka za nošenje v položaju A1.

- Mehkega nosilca se v avto ne da namestiti tako, da lahko stoji samostojno, in tega tudi ne smete poskušati. Vedno ga je treba zakleniti v varnostno lupino.

Coral 360 v letalih

- Namestitev otroškega sedeža Coral 360 na letalski sedež se razlikuje od namestitve sedeža na avtomobilski sedež.
- Namestitev otroškega sedeža Coral 360 z 2-točkovnim varnostnim pasom je dovoljena samo pri uporabi v letalu.
- V letalu lahko otroški sedež Coral 360 uporabljate samo na potniških sedežih, ki so usmerjeni naprej.
- Mehkega nosilca se v letalo ne da namestiti tako, da lahko stoji samostojno, ne da bi ga namestili v varnostno lupino, in tega tudi ne smete poskušati.
- Ob namestitvi izdelka Coral 360 košaro za dojenčka postavite, tako da je obrnjena nazaj na sovoznikovem sedežu. Trakove 2-točkovnega varnostnega pasu prevlecite skozi vodila za pas. (1,2) Pripnite zaponko 2-točkovnega varnostnega pasu. (3) Zategnite 2-točkovni varnostni pas, tako da povlečete napenjalni jermen. (4)
- Ročaj izdelka Coral 360 mora biti v pokončnem položaju.
- Sponka na pasu ne sme biti postavljena znotraj vodila za pas na otroškem sedežu Coral 360. V nasprotnem primeru sedež ne bo varno pritrjen.
- Če izdelek Coral 360 želite sneti, sprostite zaponko 2-točkovnega varnostnega pasu, tako da povlečete vzvod zaponke. (5) Odstranite trakove 2-točkovnega varnostnega pasu iz vodil za pas. Zagotovite, da izdelek Coral 360 ne pade dol s sovoznikovega sedeža, ko sprostite zaponko.
- Otroški sedež Coral 360 mora ostati pripasan na letalski sedež, tudi če ni zaseden.
- Coral 360 lahko uporabljate samo na letalskih sedežih, ki jih je odobril letalski prevoznik.
- Izdelka Coral 360 ne postavite na mesto aktiviranja zračne blazine.
- Treba je upoštevati navodila kabinskega osebja.
- V primeru, da ne upoštevate navodil za namestitev in uporabo, varnost vašega otroka ni zagotovljena.

Nega

Pokrov, blazine, blazinice pasu in senčnik otroškega varnostnega sedeža lahko odstranite in jih operete. Sprednji ščitnik senčnika morate pred pranjem odstraniti. Plastičnih vstavkov ramenskih in mednožnih blazinic pred pranjem ni treba odstranjevati. Snemljive ročaje mehkega nosilca in mrežo varnostnega pasu lahko očistite z mehko krpo.

- A - Kandesang
- B - XL päikesevari (konstruktsiooni osa)
- C - Surunupp kandesanga reguleerimiseks (vasakul ja paremal)
- D - Lapsevankri vabastusnupud (vasakul ja paremal)
- E - Turvavöö süleosa suunajad (vasakul ja paremal)
- F - Pehme kandesisu vabastusnupud ja lukustusindikaatorid (vasakul ja paremal)
- G - Kaitsekest
- H - Pehme kandesisu
- H1 - Kate
- H2 - Beebisisu
- H3 - Eemaldatavate polstritega õlariihad
- H4 - Jalgevaheriim koos turvavöö pandla ja eemaldatava padjaga
- H5 - Rihma reguleerimisnupp
- H6 - Pehme kandesisu lukustustelg
- H7 - Rihmapingutuspael
- H8 - Pehme kandesisu sisetõmmatavad sangad (vasakul ja paremal)
- I - Pehme kandesisu lukustuskonksud (vasakul ja paremal)
- J1 - Turvavöö õlaosa suunaja
- J2 - Kasutusjuhendi hoiualaegas
- J3 - Aluse paigaldusvardad

OHUTUS

See turvatool on loodud intensiivseks kasutamiseks kuni umbes 6. eluaastani.

Turvatooli Coral 360 kasutamine autos

- Kasutage ainult näoga sõidusuunas istmel, millel on kolmepunktiivõ, mis vastab standardile ECE R16.
- Veenduge, et auto turvavöö painkneks sargelt ja püsiks turvatooli oleva turvavöösuunaja all.
- Auto turvavöö tuleb paigutada tihedalt mööda kõiki rohelise märgistusega alasid. Nõuetekohase paigalduse tagamiseks vt vastavaid suuniseid kasutusjuhendis ja turvatooli küljel olevat kleebist.

HOIATUS:

- Turvahäll tuleb paigaldada autosse näoga sõidusuunas istmele seljaga sõidusuunas asendis.

Coral 360 ja teie laps

- Veenduge, et rihmade ja vööte vahele mahuks ainult üks sõrm (1 cm). Kui vahe on suurem kui 1 cm, pingutage rihma rohkem.
- Kasutage turvahälli Coral 360 beebisisu kuni 60 cm pikkuse lapse puhul. Pärast seda eemaldage turvatoolilt Coral 360 beebisisu.

HOIATUS:

- Arge kunagi asetage turvatooli ja/või turvahälli kõrgemale pinnale (nt lauale või toolile).
- Turvatooli ümbermineku vältimiseks kandmise ajal veenduge, et kandesang oleks lukustatud kandeasendis (A1).
- Kui turvahälli Coral 360 paigaldatakse kärule, kasutage alati heakskiidetud turvahälli adaptereid ja kinnitage Coral 360 õigesti.

Pehme kandesisu kasutamine

- Klappige kandesang alla, võtke pehme kandesisu mõlemad sangad külgedelt välja ja hoidke neid ühes käes.
- Pehme kandesisu vabastamiseks vajutage kaitsekesta küljel asuvat pehme kandesisu vabastusnuppu.
- Tõstke pehme kandesisu kaitsekestast välja.
- Pehmet kandesisu kaitsekesta tagasi paigaldades veenduge, et see kuulduva klõpsuga lukustuks.
- Pehme kandesisu sangad tõmmatakse vabastamise korral automaatselt sisse.
- Seadke kandesang lapse jalgade suunas kõige eesmisse asendisse, kuni see lukustub (asend A1).

HOIATUS:

- Kontrollige alati, et turvahälli vabastusnuppudel olevad indikaatorid muutuksid roheliseks. Kui ei muutu, suruge pehme kandesisu sügavamale kaitsekesta, kuni see kuulduva klõpsuga lukustub ja küljel asuvad indikaatorid muutuvad roheliseks.
- Enne pehme kandesisu kasutamist lapse kandmiseks tuleb alati veenduda, et laps oleks integreeritud rakmetega õigesti kinnitatud. Arge kandke last pehmes kandesisu ilma rakmeid kinnitamata.
- Veenduge, et kandesang oleks asendis A1.
- Pehmet kandesisu ei saa ega tohi kunagi paigaldada autosse eraldiiselt. See tuleb alati kaitsekesta lukustada.

Turvahälli Coral 360 kasutamine lennukis

- Turvahäll Coral 360 paigaldatakse lennukiistmele teisiti kui autoistmele.
- Turvahälli Coral 360 võib kinnitada kahepunktivööga ainult lennukis.
- Lennukis tohib turvahälli Coral 360 kasutada ainult näoga sõidusuunas reisisajastmetel.
- Pehmet kandesisu ei saa ega tohi kunagi paigaldada lennukisse eraldiseisvalt ilma kaitsekaitsel lukustamata.
- Turvahälli Coral 360 paigaldamiseks asetage see seljaga sõidusuunas reisisajastmele. Suunake kahepunktivöö läbi vööjuhikute. (1, 2) Lukustage kahepunktivöö pannal. (3) Seejärel pingutage kahepunktivööd, tõmmates selle pingutusrihma. (4)
- Turvahälli Coral 360 sang peab olema püstiasendis.
- Turvavöö pannalt ei tohi paigutada turvahälli rihtsuunajate vahele. Muidu pole tagatud ohutu kinnitus.
- Turvahälli Coral 360 eemaldamiseks tõstke kahepunktivöö pandla lukustuskangi ja avage pannel. (5) Eemaldage kahepunktivöö vööjuhikutest. Pandla avamisel veenduge, et Coral 360 ei kukuks reisisajastmelt maha.
- Turvahäll Coral 360 peab olema lennuki istmele turvavööga kinnitatud ka siis, kui last turvahällis pole.
- Turvahälli Coral 360 tohib kasutada ainult lennufirma poolt lubatud istmetel.
- Ärge paigaldage turvahälli Coral 360 turvapadja avanemise piirkonda.
- Järgige salongipersonali suuniseid.
- Kui paigaldamis- ja kasutamissuuniseid ei järgita, ei ole lapse turvalisus tagatud.

Hooldus

Turvahälli kate, padjad, vööpolstrid ja päikesevari on eemaldatavad ning pestavad. Päikesevarju eesmine raam tuleb enne pesemist eemaldada. Õla- ja kubemepatjade plastsisuid ei pea enne pesemist eemaldama. Pehme kandesisu sissetõmmatavaid sangasid ja rakmeid võib puhastada niiske lapiga.

- A - Madlo pro přenášení
- B - Sluneční stříška XL (vestavěná)
- C - Tlačítko k nastavení madla pro přenášení (L+P)
- D - Tlačítka pro uvolnění z kočárku (L+P)
- E - Háčky pro břišní část pásu (L+P)
- F - Tlačítka pro uvolnění měkké vložky + ukazatele zajištění (L+P)
- G - Bezpečnostní korba
- H - Měkká vložka
- H1 - Potah
- H2 - Podkládací polštářek pro novorozence
- H3 - Ramenní pásy s vyjímatelnými vycpávkami pásu
- H4 - Prostřední popruh se sponou a vyjímatelnou vycpávkou mezi nohy
- H5 - Tlačítko nastavení popruhu
- H6 - Zajišťovací osa měkké vložky
- H7 - Popruh předepínače pásu
- H8 - Zasouvací rukojeti měkké vložky (L+P)
- I - Zajišťovací háčky měkké vložky (L+P)
- J1 - Háček pro ramenní část pásu
- J2 - Prostor na návod k obsluze
- J3 - Montážní tyče pro základnu

BEZPEČNOST

Dětská sedačka do auta byla vyvinuta pro intenzivní používání po dobu přibližně 6 let.

Používání autosedačky Coral 360 v autě

- Používejte pouze sedadlo směřující vpřed vybavené 3bodovým bezpečnostním pásem, který je v souladu s normou ECE R16.
- Ujistěte se, že se přezka bezpečnostního pásu auta pohybuje v přímém směru a zůstává pod háčkem těsně.
- Bezpečnostní pás auta musí být navlečen těsně podél všech zelených značek. Pro správnou instalaci zkontrolujte pokyny uvedené v tomto návodu a nálepku na boku autosedačky.

VAROVÁNÍ:

- Autosedačku Coral 360 instalujte do auta pouze proti směru jízdy na dopředu směřující sedadlo vozidla.

Autosedačka Coral 360 a vaše dítě

- Ujistěte se, že se mezi pás a vaše dítě vejde maximálně jeden prst (1 cm). Pokud je mezera větší než 1 cm, popruh ještě utáhněte.
- Podkládací polštářek pro novorozence sedačky Coral 360 používejte pouze do doby, než výška dítěte překročí 60 cm. Následně polštářek ze sedačky Coral 360 vyjměte.

VAROVÁNÍ:

- Autosedačku a/nebo měkkou vložku nikdy nepokládejte na vyvýšený povrch (například stůl nebo židli).
- Aby nedošlo k převrácení autosedačky během přenášení zkontrolujte, zda je madlo pro přenášení zajištěné v přenášeací poloze (A1).
- Když je autosedačka Coral 360 namontovaná na kočárku, nezapomeňte vždy používat schválené adaptéry pro autosedačku a správně autosedačku Coral 360 zajistit.

Používání měkké vložky

- Sklopte madlo pro přenášení a uchopte obě madla měkké vložky na bocích a držte je společně v jedné ruce.
- Stiskněte tlačítko pro uvolnění měkké vložky na boku bezpečnostní korby a odjistěte ji.
- Zvedněte měkkou vložku z bezpečnostní korby.
- Při vkládání měkké vložky zpět do bezpečnostní korby zkontrolujte, zda se zajistí pomocí slyšitelného „cvaknutí“.
- Madla měkké vložky se po uvolnění automaticky zasunou.
- Umístěte madlo pro přenášení do zcela přední polohy směrem k nohám dítěte, dokud se nezajistí (poloha A1).

VAROVÁNÍ:

- Vždy zkontrolujte, zda se ukazatel na tlačítkách uvolnění madel zbarví zeleně. Pokud ne, zatlačte měkkou vložku dále do bezpečnostní korby, dokud se nezajistí pomocí slyšitelného „cvaknutí“ a ukazatele na boku se nezbarví zeleně.
- Před použitím měkké vložky k přenášení dítěte se vždy ujistěte, že je vaše dítě správně uchyceno v integrovaném systému postroje. Nikdy nepřenášejte dítě v měkké vložce nezajištěné.
- Zkontrolujte, zda je madlo pro přenášení v poloze A1.
- Měkkou vložku nelze a je zakázáno instalovat samostatně do vozidla. Je třeba ji vždy zajistit do bezpečnostní korby.

Autosedačka Coral 360 v letadlech

- Instalace autosedačky Coral 360 na sedadlo letadla se liší od její instalace na sedadlo auta.
- Instalace autosedačky Coral 360 pomocí 2bodového bezpečnostního pásu je povolena pouze při použití v letadle.
- V letadle lze autosedačku Coral 360 použít pouze na sedadlech pro cestující směřujících dopředu.
- Měkkou vložku nelze a je zakázáno instalovat samostatně v letadle bez zajištění do bezpečnostní korby.
- Při instalaci Coral 360 umístěte dětskou sedačku proti směru sedadla pasažéra. Protáhněte popruh 2bodového bezpečnostního pásu vodítky pásu. (1, 2) Uzamkněte přezku 2bodového bezpečnostního pásu. (3) Utáhněte 2bodový bezpečnostní pás vytažením utahovacího popruhu. (4)
- Rukojeť Coral 360 musí být ve vzpřímené poloze.
- Zámek bezpečnostního pásu nesmí být umístěn ve vedení pásu autosedačky Coral 360. V opačném případě nedojde k bezpečnému uchycení.
- Při odinstalaci Coral 360 otevřete přezku 2bodového bezpečnostního pásu zvednutím páčky na přezce. (5) Vyjměte popruh dvoubodového bezpečnostního pásu z vodítek. Při otevírání přezky dávejte pozor, aby Coral 360 nespadl ze sedadla spolujezdce.
- Autosedačka Coral 360 musí zůstat připoutána na sedadle letadla, i když je prázdná.
- Autosedačka Coral 360 je určena pro použití pouze na sedadle letadla schváleného leteckou společností.
- Neumísťujte Coral 360 do oblasti nafukování airbagu.
- Je nutné dodržovat pokyny pro posádku vozu.
- Pokud instalace nebyla uskutečněna v souladu s návodem k použití, není bezpečnost vašeho dítěte zaručena.

Péče

Potah, polstrování, vycpávky pásu a sluneční stříšku autosedačky lze demontovat a vyprat. Přední kostiči sluneční stříšky je před praním nutno vyjmout. Plastové vložky ramenních a prostředních vycpávek není třeba před praním vyjmát. Zasouvací madla měkké vložky a síťovinu postroje lze čistit pomocí navlhčeného hadru.

- A - Χειρολαβή μεταφοράς
- B - Τέντα για τον ήλιο XL (ενσωματωμένη)
- C - Κουμπί για ρύθμιση χειρολαβής μεταφοράς (A+Δ)
- D - Κουμπιά απασφάλισης καρτοσιού (A+Δ)
- E - Πόρτες για το τμήμα μέσης της ζώνης ασφαλείας (A+Δ)
- F - Κουμπιά απασφάλισης μαλακού μάρσιπου αγκαλιάς + δείκτες ασφάλισης (A+Δ)
- G - Προστατευτικό περιβλήμα
- H - Μαλακός μάρσιπος αγκαλιάς
- H1 - Κάλυμμα
- H2 - Μαξιλάρι υποστήριξης για νεογέννητα βρέφη
- H3 - Ζώνες ώμου με αφαιρούμενες επωμιδές ζωνών
- H4 - Κατακόρυφη ζώνη με αγκράφα και αφαιρούμενο μαξιλαράκι για ανάμεσα στα πόδια
- H5 - Κουμπί ρύθμισης ζώνης
- H6 - Άξονας ασφάλισης μαλακού μάρσιπου αγκαλιάς
- H7 - Ιμάντας εντατήρα ζώνης
- H8 - Πτυσσόμενες χειρολαβές μαλακού μάρσιπου αγκαλιάς (A+Δ)
- I - Πόρτες ασφάλισης μαλακού μάρσιπου αγκαλιάς (A+Δ)
- J1 - Πόρτη για το τμήμα ώμου της ζώνης ασφαλείας
- J2 - Χώρος αποθήκευσης εγχειρίδιου οδηγών
- J3 - Ράβδος στερέωσης για τη βάση

ΑΣΦΑΛΕΙΑ

Το κάθισμα αυτοκινήτου έχει σχεδιαστεί για διαρκή χρήση περίπου 6 ετών.

Χρήση του Coral 360 στο αυτοκίνητο

- Χρησιμοποιείτε μόνο ένα κάθισμα στραμμένο προς τα εμπρός με ζώνη ασφαλείας 3 σημείων που συμμορφώνεται με το πρότυπο ECE R16.
- Βεβαιωθείτε ότι η αγκράφα της ζώνης ασφαλείας του αυτοκινήτου είναι ίσια και ότι παραμένει κάτω από την πόρτη ζώνης του καθίσματος αυτοκινήτου.

- Η ζώνη ασφαλείας του αυτοκινήτου πρέπει να περνάει σφιχτά από όλες τις πράσινες ενδείξεις. Για τη σωστή τοποθέτηση, ανατρέξτε στις οδηγίες του παρόντος εγχειρίδιου και στο αυτοκόλλητο στην πλευρά του καθίσματος αυτοκινήτου.

ΠΡΟΕΙΔΟΠΟΙΗΣΗ:

- Τοποθετήστε το κάθισμα αυτοκινήτου μόνο στραμμένο προς τα πίσω στο αυτοκίνητο, σε κάθισμα οχήματος στραμμένο προς τα εμπρός.

Το Coral 360 και το παιδί σας

- Βεβαιωθείτε ότι στο κενό ανάμεσα στις ζώνες και το παιδί σας δεν χωράει παρά μόνο ένα δάκτυλο (1 cm). Εάν το κενό είναι μεγαλύτερο από 1 cm, σφίξτε περισσότερο τις ζώνες.
- Χρησιμοποιείτε μόνο το μαξιλάρι υποστήριξης για νεογέννητα βρέφη του Coral 360 έως ότου το μωρό σας ξεπεράσει το μέγιστο ύψος των 60 cm. Στη συνέχεια, αφαιρέστε το μαξιλάρι υποστήριξης για νεογέννητα βρέφη από το Coral 360.

ΠΡΟΕΙΔΟΠΟΙΗΣΗ:

- Μην τοποθετείτε ποτέ το κάθισμα αυτοκινήτου ή/και το μαλακό μάρσιπο αγκαλιάς σε ανυψωμένη επιφάνεια (όπως σε τραπέζι ή σε καρέκλα).
- Για να αποτρέψετε την ανατροπή του καθίσματος αυτοκινήτου κατά τη μεταφορά, ελέγξτε αν η χειρολαβή μεταφοράς είναι ασφαλισμένη στη θέση μεταφοράς (A1).
- Όταν το Coral 360 είναι τοποθετημένο σε καρότσι, βεβαιωθείτε πάντα ότι χρησιμοποιείτε εγκεκριμένους προσαρμογείς καθισμάτων αυτοκινήτων και ότι το Coral 360 είναι σωστά ασφαλισμένο στη θέση του.

Χρήση του μαλακού μάρσιπου αγκαλιάς

- Διπλώστε τη χειρολαβή μεταφοράς προς τα κάτω, πιάστε και τις δύο χειρολαβές μεταφοράς του μαλακού μάρσιπου αγκαλιάς και κρατήστε τις μαζί με το ένα χέρι.
- Πιέστε το κουμπί απασφάλισης του μαλακού μάρσιπου αγκαλιάς στην πλευρά της ζώνης ασφαλείας του προστατευτικού περιβλήματος για να ασφαλίσετε το μαλακό μάρσιπο αγκαλιάς.

- Σηκώστε το μαλακό μάρσιπο αγκαλιάς από το προστατευτικό περίβλημα.
- Όταν τοποθετείτε το μαλακό μάρσιπο αγκαλιάς πίσω στο προστατευτικό περίβλημα, βεβαιωθείτε ότι ασφαλίζει στη θέση του μέσω ενός "Κλικ".
- Οι χειρολαβές του μαλακού μάρσιπου αγκαλιάς θα ανασηκωθούν αυτόματα όταν απασφαλιστούν.
- Τοποθετήστε τη χειρολαβή μεταφοράς όσο το δυνατόν πιο μπροστά προς τα πόδια του μωρού μέχρι να ασφαλίσει (θέση A1).

ΠΡΟΕΙΔΟΠΟΙΗΣΗ:

- Ελεγχτε πάντα ότι ο δείκτης στα κουμπιά απασφάλισης του μάρσιπου ανάβει με πράσινο χρώμα. Αν όχι, στρώστε τον μαλακό μάρσιπο αγκαλιάς ακόμα πιο μέσα στο προστατευτικό περίβλημα μέχρι να κλειδώσει και να ακούσετε ένα "Κλικ" και μέχρι οι δείκτες στην πλαϊνή πλευρά να αναψούν με πράσινο χρώμα.
- Πρωτό χρησιμοποιήσετε το μαλακό μάρσιπο αγκαλιάς για να μεταφέρετε το μωρό σας, βεβαιωθείτε ότι το μωρό σας είναι δεμένο σωστά με το ενσωματωμένο σύστημα συγκράτησης. Μην μεταφέρετε ποτέ το μωρό σας στο μαλακό μάρσιπο αγκαλιάς, αν δεν είναι σωστά δεμένο.
- Βεβαιωθείτε ότι η χειρολαβή μεταφοράς βρίσκεται στη θέση A1.
- Ο μαλακός μάρσιπος αγκαλιάς δεν μπορεί και δεν πρέπει ποτέ να τοποθετείται μεμονωμένα σε αυτοκίνητο. Πρέπει να είναι πάντα ασφαλισμένος στο προστατευτικό περίβλημα.

Το Coral 360 στο αεροπλάνο

- Η τοποθέτηση του Coral 360 σε ένα κάθισμα αεροπλάνου διαφέρει από την τοποθέτηση σε ένα κάθισμα αυτοκινήτου.
- Η τοποθέτηση του Coral 360 με ζώνη ασφαλείας 2 σημείων επιτρέπεται μόνο όταν χρησιμοποιείται στο αεροπλάνο.
- Στην περίπτωση αυτή, το Coral 360 πρέπει να τοποθετείται μόνο σε καθίσματα επιβατών στραμμένα προς τα εμπρός.
- Ο μαλακός μάρσιπος αγκαλιάς δεν μπορεί και δεν πρέπει ποτέ να τοποθετείται μεμονωμένα σε αεροπλάνο αν δεν είναι πάντα ασφαλισμένος στο προστατευτικό περίβλημα.

- Για να τοποθετήσετε το Coral 360, τοποθετήστε το καροτσάκι μεταφοράς με μέτωπο προς τα πίσω στη θέση επιβάτη. Πιέστε τον μινιά της ζώνης ασφαλείας 2 σημείων μέσα από τους οδηγούς ζώνης. (1, 2) Ασφαλίστε την αγκράφα της ζώνης ασφαλείας 2 σημείων. (3) Και σφίξτε τη ζώνη ασφαλείας 2 σημείων τραβώντας τον μινιά σε σφίγιξης. (4)
- Η χειρολαβή του Coral 360 θα πρέπει να βρίσκεται σε όρθια θέση.
- Το κουμπώμα της ζώνης δεν πρέπει να τοποθετείται στο σύστημα ζωνών του Coral 360. Διαφορετικά, η προάρθρωση δεν είναι ασφαλής.
- Για να αφαιρέσετε το Coral 360, ανοίξτε την αγκράφα της ζώνης ασφαλείας 2 σημείων σηκώνοντας το μοχλό της αγκράφας. (5) Και αφαιρέστε τον μινιά της ζώνης ασφαλείας 2 σημείων από τους οδηγούς. Βεβαιωθείτε ότι το Coral 360 δεν θα πέσει από τη θέση επιβάτη όταν ανοίξετε την αγκράφα.
- Το Coral 360 πρέπει να παραμένει δεμένο με τη ζώνη στο κάθισμα του αεροπλάνου ακόμη και όταν είναι κενό.
- Το Coral 360 προορίζεται για χρήση μόνο σε κάθισμα αεροπλάνου εγκεκριμένο από την αεροπορική εταιρεία.
- Μην τοποθετείτε το Coral 360 στο χώρο ανάπτυξης του αερόσακου.
- Ακολουθήστε τις οδηγίες του πληρώματος καμπίνας.
- Η ασφάλεια του παιδιού σας σε περίπτωση μη συμμόρφωσης με το εγχειρίδιο τοποθέτησης και οδηγίων δεν είναι εγγυημένη.

Συντήρηση

Το κάλυμμα, τα μαξιλαράκια και οι επωμιδές ζωνών του καθίσματος αυτοκινήτου μπορούν να αφαιρεθούν για πλύσιμο. Η μπροστινή μπαλένα της τέντας για τον ήλιο πρέπει να αφαιρεθεί πριν το πλύσιμο. Τα πλαστικά ενθέματα των προστατευτικών ώμων και των μαξιλαριών για ανάσες στα πόδια δεν χρειάζεται να αφαιρεθούν πριν το πλύσιμο. Οι πτυσσόμενες χειρολαβές του μαλακού μάρσιπου αγκαλιάς και οι ενισχυτικοί μινιάτες μπορούν να καθαριστούν με ένα βρεγμένο πανί.

- A - Mâner de transport
- B - Parasolar XL (integrat)
- C - Apăsăți butonul pentru reglarea mânerului de transport (S+D)
- D - Butoane de eliberare a căruciorului pentru copii (S+D)
- E - Fante de poziționare a porțiunii orizontale a centurii de siguranță a mașinii (S+D)
- F - Butoane de eliberare port-bebe + indicatoare de blocare (S+D)
- G - Carcasă de siguranță
- H - Port-bebe
- H1 - Husă
- H2 - Reductor pentru bebeluși
- H3 - Centuri pentru umeri cu manșoane de protecție detașabile
- H4 - Cureaua pentru coapse cu cataramă de centură și manșon de protecție detașabil pentru coapse
- H5 - Buton reglare ham
- H6 - Ax de blocare port-bebe
- H7 - Cureaua de tensiune a centurilor
- H8 - Mâner retractabile port-bebe (S+D)
- I - Fante de blocare port-bebe (S+D)
- J1 - Fantă de poziționare a porțiunii de umăr a centurii de siguranță a mașinii
- J2 - Spațiu depozitare manual de instrucțiuni
- J3 - Bare de montare pentru bază

SIGURANȚĂ

Scaunul auto este proiectat pentru utilizare intensivă de aproximativ 6 ani.

Utilizarea Coral 360 în mașină

- Utilizați numai scaunele mașinii care sunt orientate în direcția de mers și sunt dotate cu o centură de siguranță în 3 puncte conformă cu standardul ECE R16.
- Catarama centurii de siguranță a mașinii trebuie să fie dreaptă și să se afle sub fanta de poziționare a centurii de siguranță prezentă pe scaunul auto.
- Centura de siguranță a mașinii trebuie să treacă prin toate marcasele verzi și să fie bine întinsă. Pentru o instalare corectă, urmați instrucțiunile din acest manual și de pe autocolantul din partea laterală a scaunului auto.

AVERTISMENT:

- Instalați scaunul auto numai orientat cu spatele la direcția de mers a mașinii, pe un scaun de mașină care este orientat în direcția de mers.

Coral 360 și copilul dvs.

- Asigurați-vă că nu încape mai mult de un deget între sistemul de centuri integrate și copil (1 cm). Dacă există un spațiu mai mare de 1 cm, strângeți mai mult sistemul de centuri integrate.
- Utilizați reductorul pentru bebeluși al Coral 360 numai până când bebelușul depășește limita de 60 cm lungime. După aceea, îndepărtați reductorul pentru bebeluși de pe Coral 360.

AVERTISMENT:

- Nu așezați niciodată scaunul auto și/sau marsupiul port-bebe pe o suprafață ridicată (precum o masă sau un scaun).
- Pentru a preveni răsturnarea scaunului auto în timpul transportului, verificați dacă mânerul de transport este blocat în poziția de transport (A1).
- Când Coral 360 este instalat pe un cărucior de copii, utilizați întotdeauna adaptarea de scaune auto aprobate și fixați corect Coral 360.

Utilizarea marsupiului port-bebe

- Îndoțiți mânerul de transport în jos, apucați ambele mâner ale marsupiului din lateral și țineți-le împreună într-o mână.
- Apăsăți butonul de eliberare a marsupiului de pe lateralul carcasei de siguranță pentru a debloca marsupiul.
- Ridicați marsupiul din carcasa de siguranță.
- Când așezați marsupiul înapoi în carcasa de siguranță, asigurați-vă că se blochează, prin emiterea unui clic sonor.
- Mânerul de port-bebe se vor retrage automat la eliberare.
- Așezați mânerul de transport în poziția cea mai înaltă spre picioarele copilului până când se blochează (poziția A1).

AVERTISMENT:

- Verificați întotdeauna dacă indicatorul de pe butoanele de eliberare ale marsupiului au devenit verzi. În caz contrar, împingeți marsupiul și mai mult în carcasa de siguranță până când se blochează, prin emiterea unui clic sonor, iar indicatoarele din lateral au culoarea verde.
- Înainte de a utiliza marsupiul port-bebe pentru a transporta copilul, asigurați-vă întotdeauna că bebelușul este fixat corect cu sistemul integrat de hamuri. Nu transportați niciodată bebelușul fără a fi fixat în port-bebe.
- Asigurați-vă că mânerul de transport este în poziția A1.
- Marsupiul nu poate și nu trebuie să fie niciodată instalat de sine stătător într-o mașină. Trebuie să fie întotdeauna blocat în carcasa de siguranță.

Coral 360 în avioane

- Instalarea Coral 360 pe un scaun de avion diferă de instalarea pe un scaun de mașină.
- Instalarea Coral 360 cu o centură de siguranță în 2 puncte este permisă numai la utilizarea în avion.
- Într-un avion, Coral 360 poate fi utilizat numai pe scaunele pentru pasageri orientate spre fața avionului.
- Marsupiul port-bebe nu poate și nu trebuie să fie instalat niciodată de sine stătător într-un avion, fără a fi blocat în carcasa de siguranță.
- Pentru a instala Coral 360, așezați scaunul pentru nou-născuți pe scaunul pasagerului, orientat cu spatele la direcția de mers. Treceți centura de siguranță în 2 puncte prin ghidajele pentru centuri. (1,2) Închideți catarama centurii de siguranță în 2 puncte. (3) Strângeți centura de siguranță în 2 puncte, trăgând de capătul de reglare. (4)
- Mănerul scaunului Coral 360 trebuie să se afle în poziție verticală.
- Catarama centurii nu trebuie poziționată în interiorul ghidajului pentru centură al acestui scaun auto. Dacă nu respectați această instrucțiune, fixarea nu este sigură.
- Pentru a dezinstala Coral 360, deschideți catarama centurii de siguranță în 2 puncte, ridicând maneta de pe cataramă. (5) Scoateți centura de siguranță în 2 puncte din ghidaje. Asigurați-vă că scaunul Coral 360 nu cade din scaunul pasagerului când deschideți catarama.
- Coral 360 trebuie să rămână fixat pe scaunul avionului chiar și atunci când nu este ocupat.
- Coral 360 se va utiliza exclusiv pe scaunele de avion autorizate de compania aeriană.

- Nu instalați Coral 360 în zona de deschidere a airbag-urilor.
- Trebuie respectate instrucțiunile echipajului de cabină.
- În cazul în care nu respectați prevederile din manualul de instalare și de instrucțiuni, siguranța copilului dvs. nu este garantată.

Întreținerea

Husa, pernele, manșoanele de protecție și parasolarul scaunului auto se pot îndepărta pentru spălare. Balena frontală a parasolarului trebuie îndepărtată înainte de spălare. Inserțiile de plastic ale manșoanelor de protecție pentru umăr și coapse nu trebuie să fie îndepărtate înainte de spălare. Mănerile retractabile ale marsupiului și chinga hamului de siguranță pot fi curățate folosind o cârpă umedă.

- A - Pernešimo rankena
- B - XL tentas nuo saulės (įmontuotas)
- C - Nešimo rankenos reguliavimo mygtukas (K+D)
- D - Vežimėlio atlaisvinimo mygtukai (K+D)
- E - Diržo kablukai diržo juosmens daliai (K+D)
- F - Minkštos nešynės atlaisvinimo mygtukai ir užrakimo indikatoriai (K+D)
- G - Apsauginis gaubtas
- H - Minkšta nešynė
- H1 - Uždangalas
- H2 - Įdėklas
- H3 - Pečių diržai su nuimamomis pagalvėmis
- H4 - Tarpkojo diržas su diržo sagtimi ir nuimama tarpkojo pagalvėle
- H5 - Diržo reguliavimo mygtukas
- H6 - Minkštos nešynės užrakinimo ašis
- H7 - Diržo įtempimo dirželis
- H8 - Ištraukiamos minkštos nešynės rankenos (K+D)
- I - Minkštos nešynės užrakinimo kablukai (K+D)
- J1 - Diržo kablukų diržo pečių daliai (K+D)
- J2 - Instrukcijų vadovas laikymas
- J3 - Strypų montavimas prie pagrindo

SAUGA

Automobilinė kėdutė sukurta intensyviai naudojimui iki maždaug 6 metų.

Coral 360 naudojimas automobilyje

- Naudoti tik į priekį atgręžtoje sėdyneje su 3 taškų saugos diržu, kuris atitinka ECE R16 standartą.
- Įsitikinkite, kad automobilio saugos diržo sagtis įkišama tiesia linija ir yra žemiau automobilinės kėdutės diržo kabliuko.
- automobilio saugos diržas turi būti tvirtai susiūtas išilgai visų žalių žymėjimų. Norėdami tinkamai pritvirtinti, žr. šiame vadove pateiktas instrukcijas ir automobilinės kėdutės šone esantį lipduką.

ĮSPĖJIMAS:

- Tvirtinkite automobilinę kėdutę tik apgręžtąja padėtimi ir atsuktą į transporto priemonės sėdynę.

Coral 360 ir jūsų kūdikis

- Įsitikinkite, kad tarp diržo ir kūdikio netelpa daugiau nei 1 pirštas (1 cm). Jei vietos yra daugiau nei 1 cm, dar labiau priveržkite diržus.
- Coral 360 įklotą naudokite tik iki kol jūsų kūdikis neviršys 60 cm ilgio ribos. Po to iš Coral 360 išimkite įklotą.

ĮSPĖJIMAS:

- Niekada nedėkite automobilinės kėdutės ir (arba) minkštos nešynės ant paaukštinto paviršiaus (pavyzdžiui, stalo arba dėdės).
- Kad automobilinė kėdutė nepasvirty nešimo metu, nešimo rankena turi būti užfiksuota nešimo padėtyje (A1).
- Kai Coral 360 tvirtinamas vežimėlyje, visada naudokite patvirtintus automobilinės kėdutės adapterius ir tinkamai pritvirtinkite Coral 360.

Minkštos nešynės naudojimas

- Nulenkite nešimo rankeną žemyn, paimkite minkštos nešynės rankenas iš abiejų pusių ir laikykite jas viena ranka.
- Paspauskite minkštos nešynės atlaisvinimo mygtuką apsauginio gaubto šone, kad atfiksuotumėte minkštą nešynę.
- Iškelkite minkštą nešynę iš apsauginio gaubto.
- Kai vėl dedate minkštą nešynę į apsauginį gaubtą, įsitikinkite, kad ji užfiksuota – turite išgirsti spragtelėjimą.
- Paleistos minkštos nešynės rankenos automatiškai bus įtrauktos.
- Stumkite nešimo rankeną į labiausiai priekinę padėtį link kūdikio kojų, kol ji užsifiksuos (A1 padėtis).

ĮSPĖJIMAS:

- Visada patikrinkite, ar indikatorius ant nešynės atlaisvinimo mygtuko tapo žalios spalvos. Jei ne, toliau stumkite minkštą nešynę į apsauginį gaubtą, kol ji užsifiksuos – turite išgirsti spragtelėjimą, o indikatoriai šone turi būti žalios spalvos.
- Prieš naudodami minkštą nešynę kūdikio nešimui, visada įsitikinkite, kad jūsų kūdikis tinkamai pritvirtintas naudojant integruotą diržų sistemą. Niekada minkštoje nešynėje neneškite nepritvirtinto kūdikio.
- Įsitikinkite, kad nešimo rankena yra A1 padėtyje.

- Minkštos nešynės niekada negalima automobiliuje tvirtinti vienos. Ji visada turi būti įdėta ir užfiksuota apsauginiame gaubte.

Coral 360 lėktuvuose

- Coral 360 tvirtinimas prie lėktuvo sėdynės skiriasi nuo tvirtinimo prie automobilinės kėdutės.
- Coral 360 tvirtinimas 2 taškų saugos diržu leidžiamas tik lėktuve.
- Lėktuve Coral 360 galima naudoti tik ant j priekį atgrežtų keleivių sėdynių.
- Minkštos nešynės lėktuve niekada negalima tvirtinti vienos, t. y. neįdėtos į apsauginį gaubtą.
- Norėdami pritvirtinti Coral 360, padėkite kūdikio nešynę atgrežtąja kryptimi ant keleivio sėdynės. Perkiškite 2 taškų saugos diržą per diržo kreiptuvus. (1, 2) Užsekite 2 taškų saugos diržo sagtį. (3) Suveržkite 2 taškų saugos diržą traukdami suveržimo diržą. (4)
- Coral 360 rankena turi būti vertikaloje padėtyje.
- Diržo sagtis neturi būti padėta tarp šios automobilinės kėdutės diržo kabliukų. Kitaip neužtikrinamas saugus priveržimas.
- Norėdami nuimti Coral 360, atsekite dviejų taškų saugo diržo sagtį keldami sagties svirtį. (5) Ištraukite 2 taškų saugos diržą iš kreiptuvų. Atsegdami sagtį įsitinkinkite, kad Coral 360 nenukristų nuo keleivio sėdynės.
- Coral 360 turi būti diržu pritvirtintas prie lėktuvo sėdynės, net jei joje niekas nesėdi.
- Coral 360 galima naudoti tik aviakompanijos patvirtintose lėktuvo sėdynėse.
- Netvirtinkite Coral 360 oro pagalvių išsiskleidimo srityje.
- Turite laikytis lėktuvo salono įgulos nurodymų.
- Nesilaikant tvirtinimo ir šio instrukcijų vadovo nurodymų, vaiko saugumas nėra užtikrinamas.

Priežiūra

Automobilinės kėdutės apdangalą, pagalvėles, diržų pagalves ir saulės tentą galima nuimti ir skalbti. Prieš skalbimą reikia pašalinti priekinę saulės tento apsauginę plokštelę. Pečių ir tarpkojo pagalvėlių plastikinių įdėklų prieš skalbimą nereikia išimti. Ištraukiamas minkštos nešynės rankenas ir diržus galima nuvalyti drėgna šluoste.

- لا يمكن استخدام Coral 360 في الطائرة إلا على مقاعد الركاب المواجهة للجزء الأمامي.
- لا يمكن للحامل الناعم أن يتم تركيبه في الطائرة باعتبارها منتج مستقل ولا يجوز كذلك القيام بذلك من دون تثبيتته داخل الهيكل الخارجي للأمان.
- لتركيب Coral 360، ضعي حامل الزرع في الموضع المواجه للجزء الخلفي على مقعد الركاب. قومي بتوجيه الشريط الخاص بحزام الأمان المزود بنقطنتي تثبيتت خلال أجزاء التوجيه الخاصة بالحزام. (2، 1) قومي بقلب الإبزيم الخاص بحزام الأمان المزود بنقطنتي تثبيتت. (3) ثم قومي بإحكام ربط حزام الأمان المزود بنقطنتي تثبيتت عن طريق شد رباط التصفيق (4)
- يجب أن يكون المقبض الخاص بـ Coral 360 في الموضع العمودي.

- لا يجب ضبط موضع إبزيم الحزام في المسافة بين مشابك الحزام لمعد السيارة هذا، وإلا لا يوجد ملحق آمن.
- لفك Coral 360، افتحي الإبزيم الخاص بحزام الأمان المزود بنقطنتي تثبيتت عن طريق رفع مزلاج الإبزيم. (5)
- ثم قومي بإزالة الشريط الخاص بحزام الأمان المزود بنقطنتي تثبيتت من أجزاء التوجيه. تأكدي من أن Coral 360 لا يسقط من على مقعد الركاب عند فتح الإبزيم.
- يجب أن يظل Coral 360 مثبتًا بالحزام على مقعد الطائرة حتى ولو لم يكن شاغرا.
- لا يمكن استخدام Coral 360 إلا على مقعد طائرة مُصرَّح به من قبل شركة الطيران.
- لا تقومي بتركيب Coral 360 في منطقة تفعيل الوسادة الهوائية.
- يجب اتباع الإرشادات المقدمة من جانب طاقم المضيفين في الطائرة.
- لا يمكن ضمان سلامة طفلك في حالة عدم الامتثال لدليل التركيب والإرشادات.

الغاية

يمكن إزالة قطع الغطاء والوسائد ووسائد الحزام ومظلة الوقاية من الشمس الخاصة بمقعد السيارة المخصص للطفل من أجل غسلها. ينبغي إزالة الهيكل الأمامي لمظلة الوقاية من الشمس قبل غسلها. لا توجد حاجة لإزالة الأجزاء البلاستيكية لوسائد الكف والفتحين قبل غسلها. يمكن تنظيف المقابض القابلة للطي الخاصة بالحامل الناعم وشريط الحزام باستخدام قطعة قماش مبللة.

استخدام الحامل الناعم

- قومي بطي مقبض الحمل لأسفل وارفعي كلا المقبضين للحامل الناعم من الجوانب وقومي بإمساكهما معا في يد واحدة.
- اصغطي على زر تحرير الحامل الناعم الموجود على جانب الهيكل الخارجي للأمان من أجل إلغاء قفل الحامل الناعم.
- ارفعي الحامل الناعم من الهيكل الخارجي للأمان. عند وضع الحامل الناعم مرة أخرى في الهيكل الخارجي للأمان، تأكدي من أنه يستقر في مكانه عن طريق سماع "نقرة" صوتية.
- سيتم طي مقابض الحامل الناعم تلقائيًا عند تحريرها.
- ضعي مقبض الحمل في الموضع الأقرب للجزء الأمامي باتجاه ساقى الطفل حتى يستقر في مكانه (الموضع A1).

تحذير:

- تحققي دائمًا مما إذا كان المؤشر الموجود على أزرار تحرير الحامل قد تحول للون الأخضر. إذا لم يحدث هذا الأمر، فقومي بدفع الحامل الناعم أكثر داخل الهيكل الخارجي للأمان حتى يستقر في مكانه عن طريق سماع "نقرة" صوتية وتحول المؤشرات الموجودة على الجانب للون الأخضر.
- قبل استخدام الحامل الناعم لحمل طفلك، تأكدي دائمًا من أن طفلك مثبت بصورة صحيحة من خلال نظام الحزام المدمج. ممنوع مطلقًا حمل طفلك وهو غير مثبت في الحامل الناعم.
- تأكدي من أن مقبض الحمل في الموضع A1.
- لا يمكن للحامل الناعم أن يتم تركيبه في السيارة باعتبارها منتج مستقل ولا يجوز كذلك القيام بذلك. يجب أن يتم تثبيتته دائمًا في الهيكل الخارجي للأمان.

تركيب Coral 360 في الطائرات

- يختلف تركيب Coral 360 على مقعد الطائرة عن تركيبه على مقعد السيارة.
- لا يسمح بتركيب Coral 360 باستخدام حزام أمان مزود بنقطنتي تثبيتت إلا في حالة استخدامه في طائرة.

استخدام Coral 360 في السيارة

- استخدمني فقط مقعداً مواجهاً للجزء الأمامي يتم تثبيته بواسطة حزام أمان مزود بـ 3 نقاط تثبيت ويتوافق مع المعيار ECE R16.
- تأكدي من أن إبزيم حزام الأمان في السيارة يمر في خط مستقيم ويظل متواجداً أسفل مثبتك الحزام الخاص بمقعد السيارة.
- يجب تثبيت حزام الأمان الخاص بالسيارة بإحكام على جميع العلامات الخضراء. لتركيب المنتج بطريقة سليمة، اطلعي على الإرشادات الواردة في هذا الدليل والملصق الموجود على جانب مقعد السيارة المخصص للطفل.

تحذير:

- قومي بتركيب مقعد السيارة المخصص للطفل في الموضع المواجه للجزء الخلفي من السيارة فقط على مقعد المركبة المواجه للجزء الأمامي.

Coral 360 وطفلك

- تأكدي من أن المسافة بين طفلك والحزام لا تزيد عن مساحة تسمح بإدخال إصبع واحد للقياس (1 سم). إذا زادت المسافة عن 1 سم، فقومي بتضييق الحزام أكثر مما كان عليه.
- استخدمني فقط بطانة احتضان الطفل الخاصة بـ Coral 360 التي حين تجاوز طفلك لحد الطول البالغ 60 سم. بعد ذلك، قومي بإزالة بطانة احتضان الطفل من Coral 360.

تحذير:

- ممنوع على الإطلاق وضع مقعد السيارة المخصص للطفل و/أو الحامل الناعم على سطح مرتفع (مثل طاولة أو كرسي).
- لتجنب انقلاب مقعد السيارة المخصص للطفل رأساً على عقب أثناء الحمل، تحققي من أن مقبض الحمل مثبت في مكانه في موضع الحمل (A1).
- عند تركيب Coral 360 على عربة الأطفال، تأكدي دائماً من استخدام قطع الربط المعتمدة لمقعد السيارة المخصص للطفل وتأمين Coral 360 بصورة صحيحة.

- A - مقبض الحمل
- B - مظلة للوقاية من الشمس بحجم كبير XL (مدمجة بالمنتج)
- C - زر الضغط المخصص لضبط مقبض الحمل (اليسار+اليمين)
- D - أزرار تحرير عربة الأطفال (اليسار+اليمين)
- E - مثابك الحزام المخصصة لجزء الخصر من الحزام (اليسار+اليمين)
- F - أزرار تحرير الحامل الناعم + مؤشرات القفل (اليسار+اليمين)
- G - الهيكل الخارجي للآمان
- H - الحامل الناعم
- H1 - الغطاء
- H2 - بطانة لاحتضان الطفل
- H3 - أحزمة الكتف المزودة بوسائد حزام قابلة للإزالة
- H4 - رباط بين الفخذين مزود بإبزيم حزام ووسادة بين الفخذين قابلة للإزالة
- H5 - زر ضبط الحزام
- H6 - محور قفل الحامل الناعم
- H7 - شريط شداد الحزام
- H8 - مقاييس قابلة للطي للحامل الناعم (اليسار+اليمين)
- I - مثابك قفل للحامل الناعم (اليسار+اليمين)
- J1 - مثابك الحزام المخصص لجزء الكتف من الحزام
- J2 - تخزين دليل الإرشادات
- J3 - قضبان التثبيت للقاعدة

الآمان

- لقد تم تصنيع مقعد السيارة المخصص للطفل ليتناسب مع الاستعمال المكثف الذي يستمر إلى مدة 6 سنوات تقريباً.

EN Non-contractual photos FR Photos non contractuelles DE Fotos nicht bindend NL Niet-contractuele foto's
ES Fotografías no contractuales IT Foto non contrattuali PT Fotografias não contratuais SV Bilderna kan avvika från
den faktiska produkten DA Ikke-kontraktlige billeder FI Kuvat eivät ole sitovia PL Użyte zdjęcia służą tylko do prezentacji
jako przykład NO Bilder kan avvike fra det faktiske produkt RU Фотография может отличаться от товара
TR Fotoğraflar bağlayıcı değildir HR Neobvezujuće fotografije SK Skutočný výrobok sa môže od vyobrazeného líšiť
BG Извъндоговорни снимки UK Фотографії, які не тягнуть договірних зобов'язань HU Tájékoztató jellegű
fotók SL Nepogodbene fotografije ET Lepinguvälised pildid CZ Nesmluvní fotografie EL Οι εικόνες που
χρησιμοποιούνται στον παρόντα οδηγό ενδέχεται να διαφέρουν από το πραγματικό προϊόν RO În funcție
de model LT Nesutartinės nuotraukos الصور غير التعاقدية AR



Coral 360

40 cm-75cm / max. 12 kg



DOREL FRANCE S.A.S.

Z.I. - 9 bd du Poitou
BP 905
49309 Cholet Cedex
FRANCE

DOREL BENELUX

P.O. Box 6071
5700 ET Helmond
NEDERLAND

DOREL UK Ltd.

2nd Floor, Building 4
Imperial Place
Maxwell Road
Borehamwood, Herts
WD6 1JN
UNITED KINGDOM

DOREL GERMANY GMBH

Augustinusstraße 9 c
D-50226 Frechen-Königsdorf
DEUTSCHLAND

DOREL ITALIA S.P.A.

Via Verdi, 14
24060 Telgate (BG)
ITALIA

DOREL HISPANIA S.A.U.

Edificio Barcelona Moda Centre
Ronda Maiols, 1
Planta 4ª,
Locales 401 - 403 - 405
08192 Sant Quirze del Vallès
ESPAÑA

DOREL PORTUGAL

Rua Pedro Dias, 25
4480-614 Rio Mau (VDC)
PORTUGAL

DOREL JUVENILE

SWITZERLAND S.A.
Chemin de la Colice 4
1023 Crissier
SWITZERLAND / SUISSE

DOREL POLSKA Sp. z o.o.

ul. Inwestycyjna 14
41-208 Sosnowiec
POLAND

014855901